

1949

50

1999

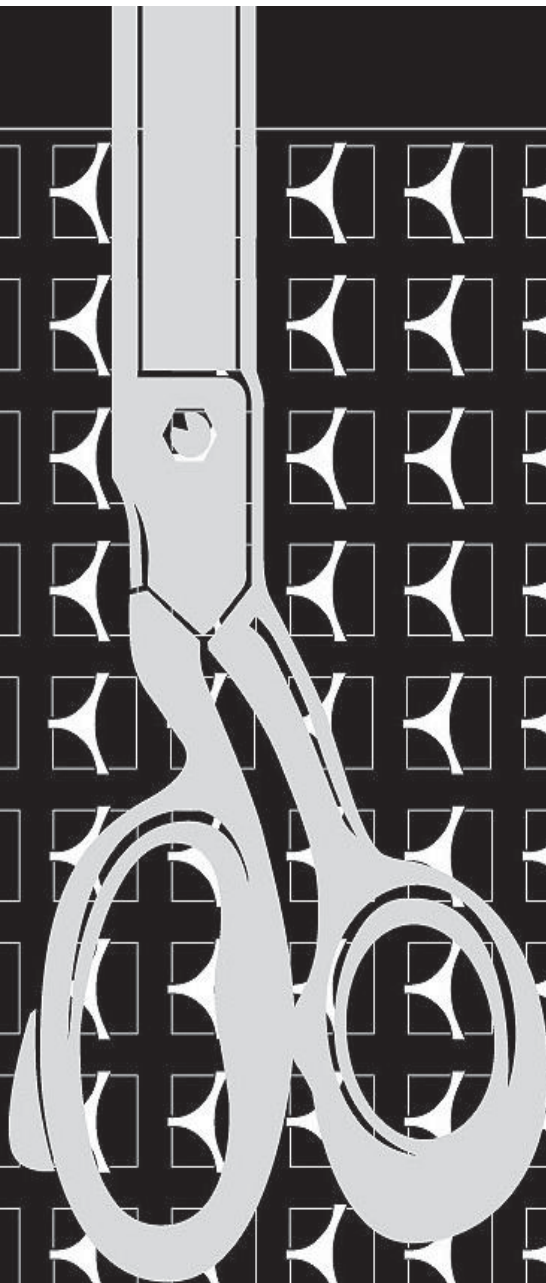

**ATTREZZATURE
ED ACCESSORI
PER INDUSTRIE
E LABORATORI
DI CONFEZIONE**



atecon



Abbiamo dedicato **50 anni** dei nostri cataloghi a Voi.



E non potremo **mai** cambiare idea.



Via Dei Mille, 16 - 20098 S. Giuliano Milanese - Tel. 02.98241757 - 02.98241780 - Fax 02.98240793
<http://www.atecon.it> - e-mail: atecon@atecon.it

I NOSTRI MARCHI



I MARCHI DA NOI DISTRIBUITI



CONDIZIONI GENERALI DI VENDITA

Prezzi

Saranno applicati i prezzi in vigore all'atto dell'ordine. I prezzi si intendono iva esclusa.

Consegna

- La merce è resa franco nostro magazzino.
- Il trasporto può essere effettuato con i nostri mezzi o tramite nostri vettori convenzionati.
- La merce, anche se resa porto franco per un migliore servizio alla clientela, viaggia a rischio e pericolo del committente, salvo la responsabilità del vettore ai sensi dell'art. 1693 c.c.
- I termini di consegna, quando specificati, hanno valore indicativo.
- I ritardi non imputabili a nostra volontà non pregiudicano in ogni caso la validità dell'ordine.
- Ogni reso deve essere preventivamente autorizzato dalla Atecon, in caso contrario verrà respinto.
- Il trasporto del reso è a carico del cliente.

Pagamenti

Tutti i pagamenti devono essere effettuati, ai sensi dell'art. 1182° co.3° c.c., presso la nostra sede di San Giuliano Milanese. Essi si intendono contrassegno 3% salvo diverse condizioni convenute.

- Non sono accettati, in alcun caso, arrotondamenti o trattenute.
- L'insolvenza di effetti provoca l'addebito di ogni spesa e dei relativi interessi.
- In caso di ritardato pagamento, l'acquirente si obbliga a corrispondere gli interessi di mora e compensativi al tasso del 15.5%.
- Gli sconti condizionati al pagamento, già accreditati in fattura, in caso di ritardo dello stesso, verranno riaddebitati.
- Gli ordini inferiori alle L. 150.000 saranno tassativamente spediti in contrassegno 3% con l'aggiunta delle spese di trasporto e l'addebito fisso di L. 10.000
- Per la spedizione degli ordini in residuo inferiori a L. 100.000 non verrà addebitata alcuna spesa.

Per ogni controversia unico competente è il foro di Milano.

atecon s.r.l.

Via Dei Mille, 16 - 20098 S. Giuliano Milanese
Tel. 02.98241757 - 02.98241780
Fax 02.98240793
<http://www.atecon-it.com>
e-mail: atecon@atecon-it.com

SOMMARIO

PAGINA

INDICE ALFABETICO

vedere pagg. 81-82-83

| | | |
|-----------|---|--------------|
| 1 | Attrezzature per il trasporto | 2-8 |
| 2 | Carte, cartoni e plastiche per modelli e plotter | 9-11 |
| 3 | Apparecchiature ed accessori per disegno, preparazione e sala da taglio | 12-36 |
| 4 | Cesoie elettriche, taglierine e marcatrici | 37-43 |
| 5 | Portarotoli, tavoli e dispositivi per stendere | 44-47 |
| 6 | Ribobinatrici per tracciati plotter e tavoli ad aghi | 48 |
| 7 | Macchine per il controllo e la misurazione del tessuto | 49 |
| 8 | Contasecondi, tavole di cronometraggio e contacolpi | 50 |
| 9 | Lame, aghi ed accessori per taglierine e marcatrici | 51-57 |
| 10 | Fustellatrici e tagliacampioni | 58 |
| 11 | Forbici, cesoie e macchine affilatrici | 59-68 |
| 12 | Attrezzature per lo stiro, la pulizia e la smacchiatura | 69-75 |
| 13 | Manichini e apparecchiature per il controllo finale dei capi | 76 |
| 14 | Merceria | 77-79 |
| 15 | Appendiabiti | 80 |

1



030100 Carrello portapezze a due sponde Mod. **ML 1370**
Ripiano in formica cm 112×75. Ruote Ø mm 180.

2



030101 Carrello portapezze ad una sponda Mod. **ML 1360**
Ripiano in formica cm 112×75. Due ruote fisse e due girevoli Ø mm 180.

3



030102 Carrello portapezze a due sponde Mod. **ML 1405**
Ripiano in formica cm 149×69. Due ruote fisse Ø mm 180 e due girevoli Ø mm 150.

4



030103 Carrello portapezze a due sponde Mod. **ML 1420**
Ripiano in formica cm 110×64. Due ruote fisse Ø mm 180 e due girevoli Ø mm 150.

5



030104 Carrello porta rotoli Mod. **MO 33/1** ad un posto.
030105 Idem Mod. **MO 33/2** a due posti.

6



030107 Carrello pieghevole con sacco staccabile Mod. **GR 50** cm 73×52×74.
Ruote Ø mm 100.
030113 Idem Mod. **GR 60** cm 90×60×100.
030108 Sacco di ricambio per Mod. **GR 50**.
030114 Sacco di ricambio per Mod. **GR 60**.

7



030200 Tavolino rotabile Mod. **ML 1300** Ripiani in formica cm 72×41×80.
Ruote Ø mm 80.

8



030201 Tavolo rotabile Mod. **ML 1310** Ripiani in formica cm 105×90×80.
Ruote Ø mm 100.

9



030202 Scaffale rotabile Mod. **BU/TW3** a quattro ripiani cm 120×68×164.
Distanza fra i ripiani cm 40. Ruote Ø mm 125.

10



030203 Scaffale rotabile Mod. **BU/TW4** a quattro ripiani cm 120×68×162.
Distanza fra i ripiani cm 40. Ruote Ø mm 125.

11



030300 Cesto a rete Mod. **ML 1180** verniciato, cm 95×55×64. Portata Kg 70.
Profondità cesto cm 52. Ruote Ø mm 80.

12

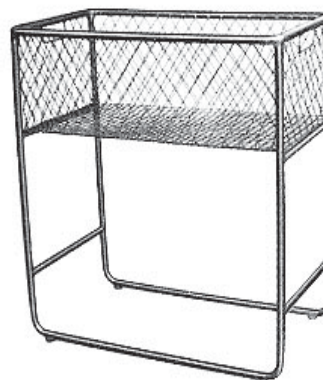

030302 Cesto a rete Mod. **ML 1201/1** verniciato, cm 65×35×66. Profondità cesto cm 20.
030304 Idem Mod. **ML 1201/2** cm 70×45×66.
030306 Idem Mod. **ML 1201/3** cm 75×50×66.

13



030308 Cesto a rete Mod.
ML 1205/1 verniciato,
cm 65×35×66. Profondità cesto
cm 20. Ruote Ø mm 50.
030310 Idem Mod.
ML 1205/2 cm 70×45×66
030312 Idem Mod.
ML 1205/3 cm 75×50×66.

14



030314 Cesto a rete
Mod. ML 1215/1 verni-
ciato, cm 65×35×66.
Profondità cesto superiore
cm 15, inferiore cm 10.
Ruote Ø mm 50.
030316 Idem Mod.
ML 1215/2
cm 70×45×66.
030318 Idem Mod.
ML 1215/3
cm 75×50×66.

15



030320 Cesto a rete Mod.
ML 1200 verniciato,
cm 65×35×66. Profondità
cesto cm 51.
030322 Idem Mod.
ML 1230 cm 85×45×66.

16



030324 Cesto a rete
Mod. ML 1210/1
verniciato,
cm 65×35×66.
Profondità cesto cm 51.
Ruote Ø mm 50.
030326 Idem Mod.
ML 1210/2
cm 70×45×66.
030369 Idem Mod.
ML 1210/3
cm 75×50×66.

17



030328 Cesto a rete Mod. ML 1220/1 verniciato, cm 75×50×66. Profondità cesto cm 59. Ruote Ø mm 50.
030376 Idem Mod. ML 1220/2 cm 85×60×73.

18



030330 Cesto a
rete Mod. ML 1240/1 verni-
ciato, cm 103×54×70. Profondità cesto
cm 57. Ruote Ø mm 100.
030332 Idem Mod. ML 1240/2 cm 123×70×84.
Profondità cesto cm 68. Ruote Ø mm 125.
030334 Idem Mod. ML 1240/3 cm 141×78×88. Profondità cesto cm 68.
Ruote Ø mm 150.

19



030109 Carrello palettizzabile Mod. **ML 1244** con sponda ribaltabile, cm 175x95x170. Ripiano in laminato plastico. Portata Kg 800. Ruote Ø mm 175.

20



030359 Cesto a rete ripieghevole Mod. **GR 7** plastificato, cm 59x42x69. Ruote Ø mm 80.
030360 Idem Mod. **GR 8** cm 79x54x77.
030361 Idem Mod. **GR 9** cm 98x63x87.

21



030346 Carrello trasporto semilavorati Mod. **ML 1480** cm 63x48x91. Piano di appoggio altezza cm 63. Ruote Ø mm 50.

22



030344 Carrello trasporto semilavorati Mod. **MO-CA** cm 68x38x83. Piano di appoggio superiore ricoperto in gomma. Ruote Ø mm 50.

23



030351 Carrello trasporto semilavorati Mod. **FR 500** con piano ribaltabile, cm 60x60x90. Altezza piano da terra cm 63. Ruote Ø mm 75.

24



030352 Carrello trasporto semilavorati Mod. **ME 100** cm 57x60x90. Altezza piano da terra cm 73. Ruote Ø mm 50.

25



030354 Carrello trasporto semilavorati Mod. **IM 200** cm 64x40x67. Piano di appoggio superiore ricoperto in gomma. Ruote Ø mm 80.

26



030364 Carrello trasporto semilavorati Mod. GR 42
cm 102x84. Piano di appoggio ricoperto in gomma e 2
alette di fermo. Ruote Ø mm 80.

030362 Idem Mod. GR 44 cm 80x84.

030363 Carrello trasporto semilavorati Mod. GR 46
cm 65x84. Piano di appoggio ricoperto in gomma
e 1 aletta di fermo. Ruote Ø mm 80.

27



030110 Carrello trasporto semilavorati Mod. GR 433.
Come il Mod. GR 42 ma con cestello inferiore.

030111 Idem Mod. GR 409. Come il Mod. GR 46
ma con cestello inferiore.

030112 Idem Mod. GR 435. Come il Mod. GR 44
ma con cestello inferiore.

28



030345 Scivolo Mod. BO-SC per macchine da cucire
cm 103x85/33x94/54. Piano in formica.

29

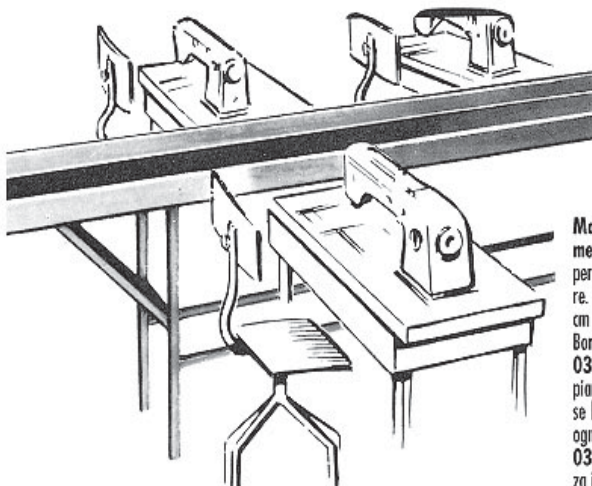

**Manovia di ali-
mentazione
per macchine da cucire.** Elementi di
cm 170x60x80.
Bordi laterali cm 6.
033300 Con im-
pianto elettrico trifase
bilaterale e prese
ogni 80 cm.
033301 Idem sen-
za impianto elettrico.

30

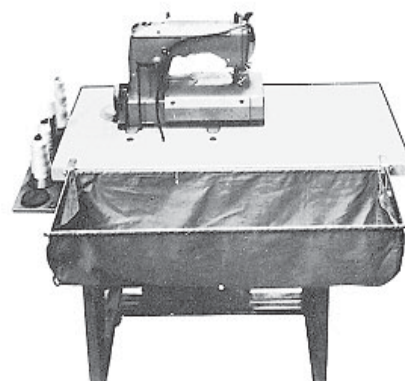

033800 Sacca porta lavoro da applicarsi a qualsiasi tipo di
bancale mediante morsetti a vite. Ripieghevole.

31

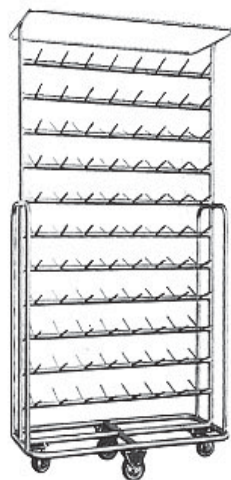

030503 Carrello porta rocche
Mod. ML 1471
cm 84x50x160.
Portata 176 rocche.
030504 Idem Mod.
ML 1473 cm 100x50x158.
Portata 84 rocche.
030505 Idem Mod.
ML 1474 cm 92x50x153.
Portata 40 rocche.
030502 Idem Mod.
ML 1472 cm 125x55x150.
Portata 84 rocche.

32

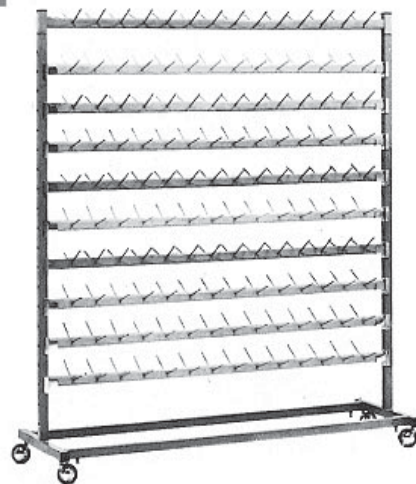

030500 Carrello
porta rocche Mod.
FR 550
cm 170x50x155.
Portata 280 rocche
con barre regolabili.

33



030407 Stand porta abiti Mod. **GR 35** con elementi estensibili da cm 150 a cm 220, altezza cm 150, tubo cromato \varnothing mm 30. Ruote \varnothing mm 100.

34

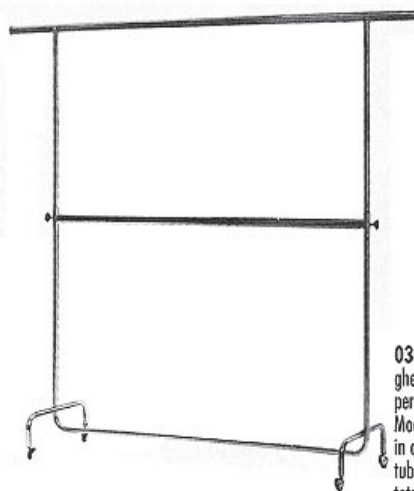

030419 Coppia prolunghe e barra intermedia per trasformare lo stand Mod. **GR 35** da semplice in doppio. Altezza da terra tubo intermedio cm 110, totale cm 210.

35

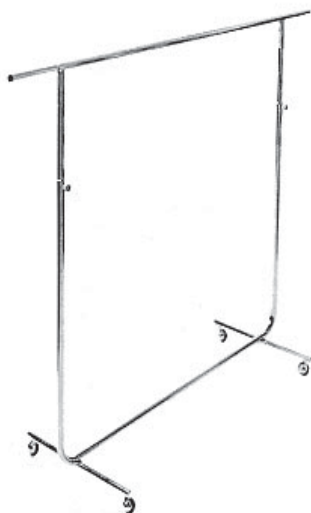

030405 Stand porta abiti Mod. **GR 326** con elementi estensibili da cm 100 a cm 160, altezza regolabile da cm 125 a cm 185, tubo cromato \varnothing mm 30. Ruote \varnothing mm 80.
030409 Idem Mod. **GR 329** con elementi estensibili da cm 150 a cm 210.

36

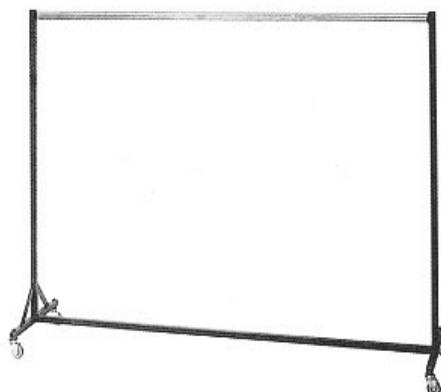

030416 Stand porta abiti rinforzato Mod. **BD-90** cm 160x160, montanti mm 30x30 verniciati, tubo porta grucce mm 40x20 zincato. Ruote \varnothing mm 100.

37

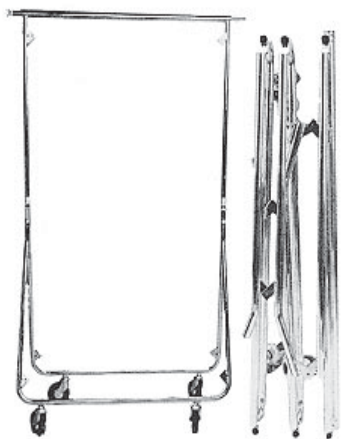

030408 Stand porta abiti completamente pieghevole Mod. **GR 327** per rappresentanti. Altezza da cm 160 a cm 210, elementi estensibili da cm 95 a cm 155, tubo cromato. Ruote \varnothing mm 80. Ingombro stand ripiegato cm 100x30x20.

38



030415 Stand porta abiti rotondo Mod. **GR 206** cerchio \varnothing cm 60. Altezza regolabile da cm 114 a cm 200. Ruote \varnothing mm 50.

39



Segnataglie per stand Mod. STS foro mm 45. Minimo ordine 10 pezzi per taglia.

| | | | |
|---------------|---------------|---------------|---------------|
| 034060 Tg. 36 | 034064 Tg. 44 | 034068 Tg. 52 | 034095 Tg. 58 |
| 034061 Tg. 38 | 034065 Tg. 46 | 034069 Tg. 54 | 034096 Tg. 60 |
| 034062 Tg. 40 | 034066 Tg. 48 | 034091 Tg. 56 | 034090 Neutro |
| 034063 Tg. 42 | 034067 Tg. 50 | | |

40



Segnataglie per grucoe Mod. STG foro mm 3. Minimo ordine 100 pezzi per taglia.

| | | | |
|---------------|---------------|---------------|----------------|
| 034070 Tg. 36 | 034074 Tg. 44 | 034078 Tg. 52 | 034086 Mis. S |
| 034071 Tg. 38 | 034075 Tg. 46 | 034079 Tg. 54 | 034087 Mis. M |
| 034072 Tg. 40 | 034076 Tg. 48 | 034092 Tg. 56 | 034088 Mis. L |
| 034073 Tg. 42 | 034077 Tg. 50 | 034093 Tg. 58 | 034089 Mis. XL |

41



034094 Segnataglie per stand Mod. DABO tipo lungo, colore bianco. Minimo ordine 10 pezzi.

42



030806 Carrello per raccolta ritagli Mod. AN 115 altezza cm 88. Ruote Ø mm 80.

030802 Sacchi di ricambio in polietilene. Minimo ordine 100 sacchi.

43



030710 Sgabello girevole Mod. MA 20 a 5 razze. Altezza regolabile da mm 460 a mm 630.

44



030701 Sedia girevole Mod. 170/5/G a 5 razze. Altezza regolabile da mm 430 a mm 620 tramite colonna a gas. Sedile e schienale regolabili.

45



030702 Sedia girevole Mod. 175/5 a 5 razze. Altezza regolabile da mm 460 a mm 630. Sedile e schienale regolabili.

46



030703 Sedia girevole Mod. 175/5A a 5 razze, per disegnatori e modellisti. Altezza regolabile da mm 650 a mm 800. Sedile e schienale regolabili.
030709 Idem Mod. 170/5/GA. Altezza regolabile da mm 550 a mm 800 tramite colonna a gas.

CARTONI
 **47**

CARTONCINO "SIMILKRAFT" IN ROTOLI (Prod. nazionale).
 Altezza cm 100 - rotoli da 30 Kg, spessore mm 0,3, gr 280 al mq.
031687 colore avana

 **49**

CARTONCINO "DUPLEX" IN ROTOLI (Prod. nazionale).
 Altezza cm 100 - rotoli da 30 Kg, spessore mm 0,2, gr 175 al mq.
031678 colore bianco/beige.
 Altezza cm 100 - rotoli da 30 Kg, spessore mm 0,3, gr 275 al mq.
031705 colore bianco/beige.
 Altezza cm 100 - rotoli da 38 Kg, spessore mm 0,5, gr 450 al mq.
031706 colore bianco/beige.

 **51**

CARTONCINO "KRAFT" IN ROTOLI (Prod. nazionale).
 Altezza cm 100 - rotoli da 40 Kg, spessore mm 0,2, gr 260 al mq.
031762 colore grigio chiaro.

 **53**

CARTONCINO "PRESSPAN" IN FOGLI (Prod. nazionale).
 Misure cm 110x104, spessore mm 1,5, gr 120 al mq.
031723 colore mattone.

 **48**

CARTONCINO "BIPLAST" IN ROTOLI (Prod. nazionale).
 Altezza cm 100 - rotoli da 30 Kg, spessore mm 0,5, gr 500 al mq.
031686 colore beige.
031680 colore verde.
 Altezza cm 100 - rotoli da 30 Kg, spessore mm 0,7, gr 670 al mq.
031679 colore beige.

 **50**

CARTONCINO "MANILA" IN ROTOLI (Prod. nazionale).
 Altezza cm 150 - rotoli da 45 Kg, spessore mm 0,2, gr 275 al mq.
031701 colore beige.

 **52**

CARTONCINO "COMP-300" IN ROTOLI (Prod. nazionale).
 Altezza cm 100 - rotoli da 35 Kg, spessore mm 0,3, gr 300 al mq.
031729 colore aragosta
031730 colore verde
031652 colore camoscio.

 **54**

CARTONCINO "SUPERSINTERITE" IN FOGLI (Prod. nazionale).
 Misure cm 125x112, spessore mm 1,5, gr 130 al mq.
031655 colore rosso.

CARTE PER GRAFICI E MODELLI
 **55**

CARTA PER GRAFICI "TRANS MARK" (Prod. olandese).
 Con squadratura in cifre, adatta per eliografia, rotoli da 300 mt, gr 45 al mq.
031711 altezza cm 91,5 **031754** altezza cm 152,4
031712 altezza cm 165 **031713** altezza cm 183
031710 altezza cm 203

 **57**

CARTA PER GRAFICI "REDI-ROLL" (Prod. U.S.A.).
 Speciale per la duplicazione dei tracciati, intercalata con carta carbone. Il primo foglio con squadratura. Rotoli da 450 mt.
031757 altezza cm 91 composta da 5 strati
031735 altezza cm 152 composta da 3 strati

 **59**

CARTA PER GRAFICI "DABO 6" (Prod. nazionale). Con squadratura, adatta per eliografia. Rotoli da 300 mt, gr 50 al mq.
031702 altezza cm 91 **031714** altezza cm 153
031719 altezza cm 163 **031720** altezza cm 183
031707 altezza cm 203

 **56**

CARTA PER GRAFICI "LETEX" TERMOADESIVA (Prod. olandese).
 Con squadratura in cifre, adatta per eliografia, rotoli da Kg 30/40, gr 62 al mq.
031755 altezza cm 91,5 **031756** altezza cm 152,4
031748 altezza cm 183

 **58**

CARTA PER GRAFICI "REDI-ROLL" TERMOADESIVA (Prod. U.S.A.).
 Speciale per la duplicazione dei tracciati, intercalata con carta carbone. Il primo foglio con squadratura. Rotoli da 270 mt.
031746 altezza cm 152 composta da 5 strati

 **60**

CARTA PER GRAFICI "DABO 7" (Prod. nazionale). Con squadratura, non adatta per eliografia. Rotoli da 300 mt, gr 50 al mq.
031747 altezza cm 91 **031750** altezza cm 154
031751 altezza cm 164 **031752** altezza cm 182

61

CARTA PER GRAFICI "DABO 22 S" TERMOADESIVA (Prod. nazionale).
Con squadratura, adatta per eliografia. Rotoli da 300 mt, adesivo speciale.

031741 altezza cm 91 031742 altezza cm 152
031795 altezza cm 162 031796 altezza cm 182
031803 altezza cm 202

62

CARTA PER GRAFICI "DABO 14 S" TERMOADESIVA (Prod. nazionale).
Con squadratura, non adatta per eliografia. Rotoli da 300 mt.

031721 altezza cm 81 031722 altezza cm 152
031734 altezza cm 162 031739 altezza cm 182
031708 altezza cm 202

63

CARTA VELINA "DABO SEV 25" (Prod. nazionale). Rotoli da Kg 30, gr 30 al mq.

031771 altezza cm 100 - colore bianco
031759 altezza cm 150 - colore bianco

64

CARTA PER BASI "DABO 60" (Prod. nazionale). Rotoli da Kg 30, gr 60 al mq.

031849 altezza cm 100 - colore bianco
031677 altezza cm 150 - colore bianco

65

CARTA PER BASI "DABO 80" (Prod. nazionale). Rotoli da Kg 30, gr 80 al mq.

031815 altezza cm 100 - colore bianco
031676 altezza cm 150 - colore bianco

66

CARTA PER BASI "DABO 120" (Prod. nazionale). Rotoli da Kg 30, gr 120 al mq.

031675 altezza cm 100 - colore bianco
031689 altezza cm 150 - colore bianco
031674 altezza cm 185 - colore bianco

CARTE DI SEPARAZIONE E DA SOTTOMATERASSO

67

CARTA CENTORIGHE "DABO" (Prod. nazionale). Rotoli da Kg 30, gr 45 al mq.

031769 altezza cm 150 - colore bianco
031768 altezza cm 150 - colore azzurro
031767 altezza cm 150 - colore rosa

68

CARTA MILLERIGHE "DABO" (Prod. nazionale). Rotoli da Kg 35, gr 60 al mq.

031760 altezza cm 100 - colore avana
031703 altezza cm 150 - colore avana
031761 altezza cm 160 - colore avana
031782 altezza cm 200 - colore avana

CARTE DI SEPARAZIONE E DA SOTTOMATERASSO FORATE

69

CARTA DI SEPARAZIONE MICROFORATA "SEF 15" (Prod. nazionale).

Rotoli da Kg 32, gr. 40 al mq.
031785 altezza cm 152 - colore rosa
031784 altezza cm 162 - colore rosa
Idem "DABO SEF 16" gr 30 al mq.
031671 altezza cm 152 - colore bianco
031670 altezza cm 162 - colore bianco

70

CARTA DA SOTTOMATERASSO MACROFORATA "FOR 31" (Prod. Nazionale).

Rotoli da Kg 35, gr 60 al mq.
031668 altezza cm 152 - colore avana
031667 altezza cm 162 - colore avana
031666 altezza cm 182 - colore avana
Idem "DABO FOR 28" gr 80 al mq.
031786 altezza cm 152 - colore avana
031673 altezza cm 162 - colore avana
031672 altezza cm 182 - colore avana

FILM POLIETILENE PER TAGLI AUTOMATICI

71

FILM ALTA DENSITA' "15 MICRON" (Prod. nazionale).

031665 mt 1000 x cm 185 aperto. Kg 31,4 circa
031664 mt 1000 x cm 205 aperto. Kg 34,9 circa
031663 mt 750 x cm 215 aperto. Kg 28,8 circa
031662 mt 750 x cm 250 aperto. Kg 33,5 circa
031661 mt 750 x cm 280 aperto. Kg 37,5 circa

72

FILM ALTA DENSITA' "30 MICRON" (Prod. nazionale).

031660 mt 500 x cm 180 aperto. Kg 30,6 circa
031659 mt 500 x cm 205 aperto. Kg 34,9 circa
031658 mt 500 x cm 215 aperto. Kg 36,6 circa
031657 mt 375 x cm 250 aperto. Kg 33,5 circa
031656 mt 375 x cm 280 aperto. Kg 37,5 circa

CARTE ELIOGRAFICHE

73
CARTA ELIOGRAFICA "RDN 1" NON ADESIVA (Prod. nazionale).

Rotoli da 50 mt, gr 55 al mq.

- 031698** altezza cm 91 - scatole da 8 rotoli
031724 altezza cm 152 - scatole da 15 rotoli
031725 altezza cm 162 - scatole da 15 rotoli
031697 altezza cm 182 - scatole da 6 rotoli
031731 altezza cm 202 - scatole da 6 rotoli

74
CARTA ELIOGRAFICA "RHS 3 S" TERMOADESIVA (Prod. nazionale).

Rotoli da 50 mt, gr 60 al mq.

- 031699** altezza cm 91 - scatole da 8 rotoli
031726 altezza cm 152 - scatole da 12 rotoli
031727 altezza cm 162 - scatole da 12 rotoli
031696 altezza cm 182 - scatole da 6 rotoli
031732 altezza cm 202 - scatole da 6 rotoli

CARTE TELATE DA PERFORAZIONE E PLASTICHE PER MODELLI

75
CARTA TELATA "16/50 K" SPECIALE DA PERFORAZIONE (Prod. tedesca)

Viene usata come matrice per lo spolvero con gesso. Rotoli da mt 100.

- 031753** altezza cm 155 - colore beige

76
PLASTICA PER MODELLI IN FOGLI (Prod. nazionale).

Spessore mm 0,5, gr 490 al mq.

- 031717** misura cm 100x135 - colore azzurro
031716 misura cm 100x135 - colore bianco
031841 misura cm 120x160 - colore azzurro

CARTE PER PLOTTER Ø interno anima di cartone mm 76,2

77
CARTA PER PLOTTER "GERLO" TERMOADESIVA (Prod. olandese).

Adatta per eliografia, rotoli da mt 300, gr 62 al mq.

- 031788** altezza cm 102
031789 altezza cm 183
031799 altezza cm 203

78
CARTA PER PLOTTER "GERLO" NON ADESIVA (Prod. olandese).

Adatta per eliografia, rotoli da mt 570, gr 45 al mq.

- 031797** altezza cm 183

79
CARTA PER PLOTTER "PLN 20" NON ADESIVA (Prod. nazionale).

Non adatta per eliografia, rotoli da mt 300, gr 50 al mq.

- 031816** altezza cm 102 **031817** altezza cm 154
031818 altezza cm 164 **031819** altezza cm 182
031820 altezza cm 202

80
CARTA PER PLOTTER "PLN 10" NON ADESIVA (Prod. nazionale).

Adatta per eliografia, rotoli da mt 300, gr 50 al mq.

- 031823** altezza cm 92 **031736** altezza cm 153
031737 altezza cm 163 **031704** altezza cm 183
031830 altezza cm 203

81
CARTA PER PLOTTER "PLHS 13 S" TERMOADESIVA (Prod. nazionale).

Non adatta per eliografia, rotoli da mt 300.

- 031831** altezza cm 91 **031832** altezza cm 152
031833 altezza cm 162 **031834** altezza cm 182
031835 altezza cm 202

82
CARTA PER PLOTTER "PLHS 25 S" TERMOADESIVA (Prod. Nazionale).

Adatta per eliografia, rotoli da mt 300.

- 031836** altezza cm 91
031837 altezza cm 152
031838 altezza cm 162
031839 altezza cm 182
031840 altezza cm 202

PLASTICHE PER PLOTTER Ø interno anima di cartone mm 76,2

83
PLASTICA PER PLOTTER "DABO PLP 030" IN ROTOLI (Prod. nazionale).

Spessore mm 0,29, rotoli da Kg 35, gr 400 al mq.

- 031715** altezza cm 145 - colore beige
031709 altezza cm 162 - colore bianco



84
PLASTICA PER PLOTTER "PLP 035" IN ROTOLI (Prod. nazionale).

Spessore mm 0,35, rotoli da Kg 35, gr 450 al mq.

- 031651** altezza cm 140 colore beige completamente atossica.

 85

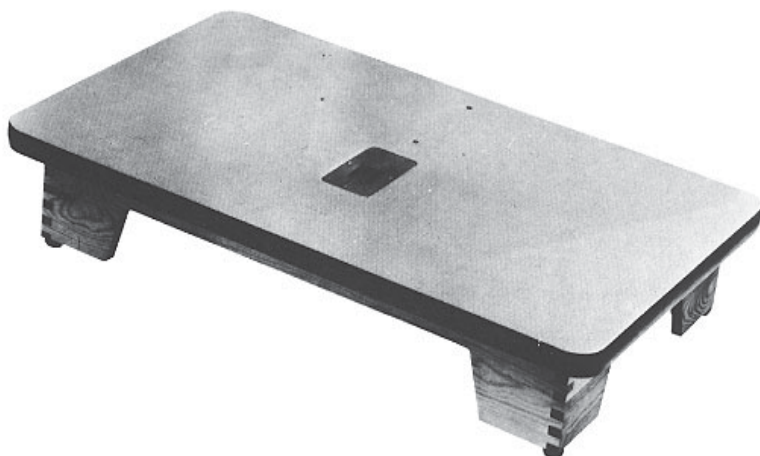
031610 Tagliacarte Mod. "DABO TG 3" con manico allungabile. (Prod. tedesca).
Massima estensione cm 110.

 86

Tagliacartone DRAECO per il taglio preciso e senza sbavature di modelli di cartoncino, lamierino o materiale plastico.

Con motore trifase:

020300 Mod. "A" per cartoncino o materiale plastico fino allo spessore di mm 1,5.

020301 Mod. "B" per lamierino di alluminio fino allo spessore di mm 1.

020302 Mod. "C" per cartoncino o materiale plastico fino allo spessore di mm 3.

Con motore monofase:

020303 Mod. "A" stesse caratteristiche come Mod. trifase.

020304 Mod. "B" stesse caratteristiche come Mod. trifase.

020305 Mod. "C" stesse caratteristiche come Mod. trifase.

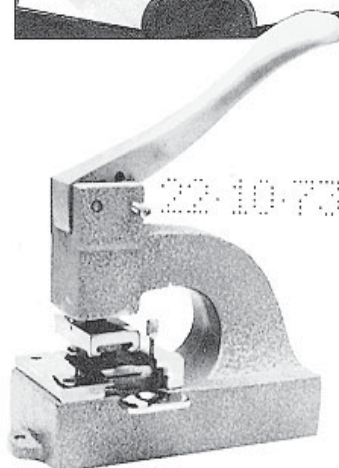
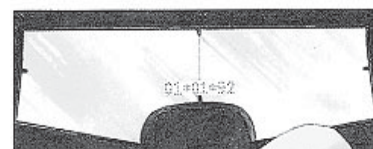
 87

032047 Perforatore a leva Mod. "10/F" a punzoni mobili per spessori fino a mm 1,5.

Capacità 8 spazi, cassetta di corredo con 30 punzoni di cifre di mm 10.

032052 Idem Mod. "9/F" capacità 9 spazi, cifre di mm 9.

 88

Matite ELBEUF adatte per tessuto. Scatole da 12 pezzi.

030924 Mod. "743" colore nero.

030925 Mod. "744" colore bianco.

 89

030950 Matita termoadesiva "DEKA" Trasferisce su tessuto i disegni fatti su carta trasparente.

90



030901 Matite in grafite HANCOCK'S colore nero. Scatole da 10 pezzi.

91



030944 Matite dermatografiche DABO autotemperanti.

92



031245 Penna a sfera SILVER-STAR color argento, speciale per segnare su pelle, cuoio, gomme, plastiche e similari.

93



031237 Refil SILVER-STAR color argento, speciale per segnare su pelle, cuoio, gomme, e plastificati in genere. Confezione da 6 pezzi.

94

 030905 Penna a sfera FABER GOLD 030 per modellisti. Colore nero.
 030903 Idem, colore rosso.

95

 030904 Porta mine FABER APOLLO 0,5 larghezza di tratto 0,5.
 030902 Mine per detto FABER 9065 S gradazione H.B. Tubetti da 12 pezzi.

96

 030911 Porta mine FABER TK 9500 \varnothing mm 2.
 030926 Idem TK 9400 \varnothing mm 3,15.
 030923 Mine 9071 HB in grafite nera, \varnothing mm 2. Tubetti da 10 pezzi.
 030906 Idem 9071 5B \varnothing mm 3,15. Tubetti da 10 pezzi
 030907 Idem 9071 6B \varnothing mm 3,15. Tubetti da 10 pezzi.

97

 030912 Matita FABER 2900 di pura grafite, verniciata, senza guaina di legno, gradazione HB.
 030913 Idem, gradazione 3 B.
 030914 Idem, gradazione 6 B.

98

 Matita FABER PITT 2907 colore nero, nelle gradazioni:
 030917 soft - 030918 medium - 030919 hard.
 030920 Idem, PITT 2903 colore bianco, gradazione soft.

99

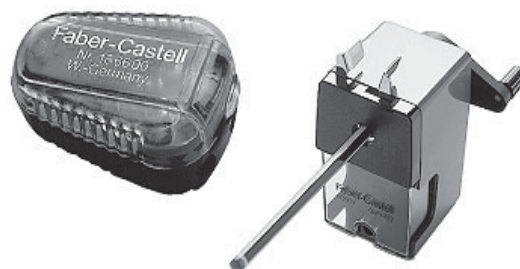
 030940 Temperamine FABER 1866 per mine di \varnothing mm 2 e 3,15
 030939 Temperamatite FABER 1809 per matite di \varnothing fino a mm 8,5.
 Può essere predisposto per fare punta corta, lunga o di misura intermedia.

100



030951 Pennarello DEKA Mod. "TWIN-PEN" speciale per tessuti e seta. A doppia punta (fine/media) colore rosso. Disponibile in altri 17 colori

102



Pennarello indelebile ONYX MARKER per tutti gli usi e su tutte le superfici. Scatole da 12 pezzi.

030936 Colore verde 030937 Colore rosso
030938 Colore blu 030935 Colore nero.

104



Marcatessuto indelebile per tessuti MARK PEN resistente ai normali trattamenti di tintoria, anche in presenza di temperature elevate e di sostanze caustiche.

030941 Colore nero.
030942 Colore giallo.

106



Righe millimetriche Mod. "1649" in lega leggera, con riparto in gomma antistrucchiolevole.

031021 Lunghezza cm 50 031006 Lunghezza cm 100
031007 Lunghezza cm 125 031008 Lunghezza cm 150.

108



Righe millimetriche a T Mod. "1720/M" in lega leggera, con goniometro.

031012 Lunghezza cm 100
031013 Lunghezza cm 125
031014 Lunghezza cm 150.

110



Righello in acciaio flessibile Mod. "111" larghezza mm 13, spessore mm 0,3.
031022 Lunghezza cm 30.

101



Pennarelli DABO autocancellanti. Per marcare punti di riferimento. Il segno sparisce entro 2/6 giorni. Immediatamente con l'apposito cancellatore o lavandolo con acqua. Confezione da 10 pezzi.
030932 Colore viola
030933 Colore rosa
030927 Colore bianco
030947 Colore azzurro (sparisce solo con acqua).
030931 Colore viola con cancellatore
030930 Colore rosa con cancellatore
030943 Il solo cancellatore per colori viola e rosa

103



Marcatore indelebile per tessuti TEXTIL MARKER non occorre il fissaggio

030945 Mod. "5185" busta da 5 colori assortiti.
030946 Mod. "5190" busta da 10 colori assortiti.

105



Nastro adesivo MASABO speciale per tessuti, anche i più delicati. Non lascia la minima traccia di colla e non strappa i peli pur svolgendo con efficacia la sua funzione di tenuta sui rotoli.

031309 Cartone da 96 rotoli di mt 50 cadauno.

107



Righe millimetriche Mod. "1610" in plexiglass trasparente.

031009 Lunghezza cm 50 031058 Lunghezza cm 60
031010 Lunghezza cm 80 031011 Lunghezza cm 100.

109

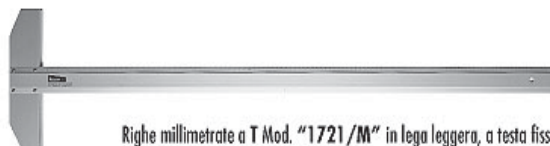

Righe millimetriche a T Mod. "1721/M" in lega leggera, a testa fissa.

031015 Lunghezza cm 100
031016 Lunghezza cm 125
031017 Lunghezza cm 150.

111



Metro per sarti Mod. "DABO" in legno, centimetrato e bollato.
031020 Lunghezza cm 100.

112

Squadre Mod. "1675" in lega leggera a 60° con smusso millimetrato.
 031000 Lunghezza cm 40
 031001 Lunghezza cm 50
 031002 Lunghezza cm 60.



113

Squadre Mod. "1365" in plexiglass a 60° con smusso millimetrato.
 031003 Lunghezza cm 37
 031004 Lunghezza cm 42
 031005 Lunghezza cm 50.

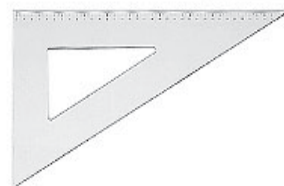

114



Serie di curvilinee in plexiglass trasparente.
 031018 Mod. "MICRON 400" serie 6 pezzi, da cm 15 a cm 19.
 031019 Mod. "MICRON 401" serie 12 pezzi, da cm 20 a cm 31.
 031033 Mod. "VIBO 402" serie 6 pezzi, da cm 34 a cm 40.

115

Curvilinee a sciabola in plexiglass trasparente.
 031034 Mod. "MICRON 407" lunghezza cm 50.
 031035 Mod. "MICRON 407" lunghezza cm 60.
 031036 Mod. "MICRON 407" lunghezza cm 70.



116



031030 Curvilinea Mod. "VIBO 438" in plexiglass trasparente, lunghezza cm 51.

117



031032 Curvilinea Mod. "MICRON 181" in vinile grigio, spessore mm 3, lunghezza cm 50.

118

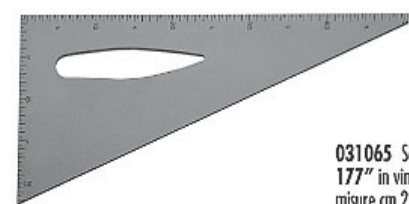

031065 Squadra Mod. "MICRON 177" in vinile grigio, spessore mm 3, misure cm 25/50.

119

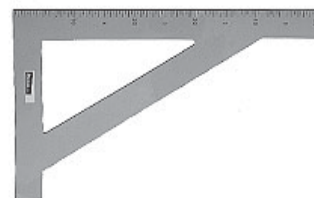

031066 Squadra Mod. "MICRON 178" in vinile grigio, spessore mm 3, misure cm 28/50.

120



031067 Squadra Mod. "MICRON 179" in vinile grigio, spessore mm 3, misure cm 28/50.

121



031068 Squadra Mod. "MICRON 180" in vinile grigio, spessore mm 3, misure cm 30/60.

122

031037 Squadra Mod. "SC 001" in lega mm 2, cm 60x24, millimetrata su un lato.
 031027 Idem Mod. "SC 002" in vinile grigio mm 4, millimetrata su entrambi i lati.



123

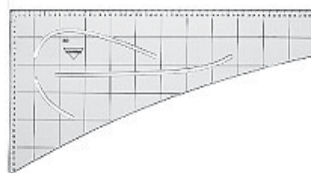

031028 Squadra Mod. "SC 003 FLEIG" in plexiglass trasparente mm 2,5, millimetrata su entrambi i lati, con squadratura e curve interne, cm 60x30.

124

031039 Squadra Mod. "SC 610 MULLER" in plexiglass trasparente mm 4, millimetrata su entrambi i lati, cm 60x37.

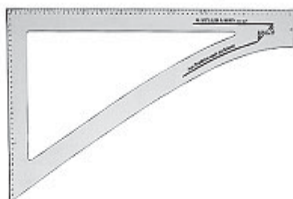

125

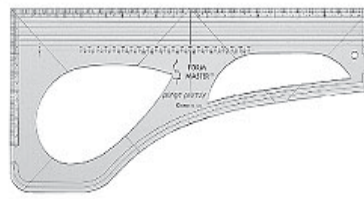

031040 Squadra Mod. "SC 797 LINERO" in plexiglass trasparente. Combinazione di tutte le forme e linee fondamentali, cm 43x20.

126



031056 Squadra Mod. "SC 611 IRA" in Astralon trasparente, con sagoma centrale a forma ellittica, cm 60x15.

128

031052 Squadra Mod. "SC 473 COMBI" squadratura e suddivisione doppie e opposte, impugnatura fissa, ipotenusa mm 225.



130

031043 Goniometro Mod. "SC 474 PRO-TRACTOR" suddivisione centimetrica 1°/180°. Ø mm 100.



132



031054 Curvilinea Mod. "SC 807 CONTOUR-MASTER" suddivisione millimetrica, cm 60.

134

031049 Sagoma ad archi Mod. "SC 687" raggi da mm 1 - 500, cm 225x123.



136

031050 Sagoma a cerchi Mod. "SC 686" cerchi di Ø da mm 1 a mm 36, crescenti di mm 0,5 fino a mm 10, poi di mm 1. Suddivisione in gradi, cm 26x13.

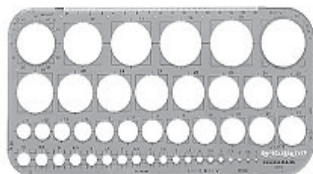

138

031044 Squadra Mod. "SC 798" dotata di tutte le forme e linee fondamentali per la realizzazione di disegni in scala ridotta 1:4.



127



031038 Riga Mod. "SC 733 IRA-RULLER" in Astralon trasparente, cm 30x4.

129

031051 Squadra Mod. "SC 609 COMBI" Squadratura e suddivisione doppie e opposte, impugnatura estraibile, ipotenusa mm 325.

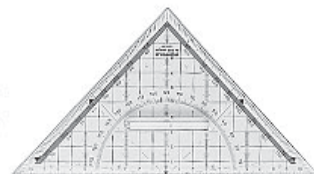

131



031062 Curvilinea Mod. "SC 721/1 K 7" cm 62.

133



031055 Curvilinea Mod. "SC LAPEL MASTER" cm 45.

135

031053 Sagoma ad archi Mod. "SC 688" raggi da mm 0,5 - 125, cm 14,8x14,8.



137

031064 Curvilinea flessibile Mod. "SC 397" millimetrato, cm 60.



139

031041 Sagoma Mod. "SC 799 LINE-MASTER" per la realizzazione di disegni in scala ridotta 1:3.



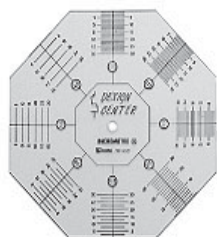

140

031042 Sagoma graduata Mod. "SC 734 INCREMENTRE" cm 16x16.

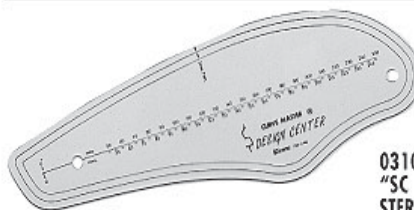

141

031046 Curvilinea Mod. "SC 735 CURVE-MASTER" cm 30x10.



142

031045 Sagoma Mod. "SC 736 PLUSEAM" cm 20x13.

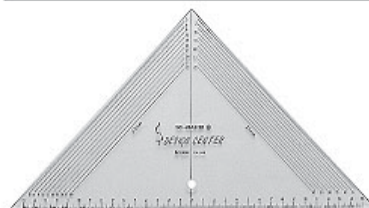

143

031047 Squadra Mod. "SC 809 TRI-MASTER" con suddivisione laterale cm 3,0 e 2,5. cm 30.

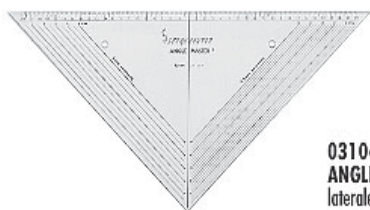

144

031048 Squadra Mod. "SC 810 ANGLE-MASTER" con suddivisione laterale cm 2,5 e 5. cm 40.

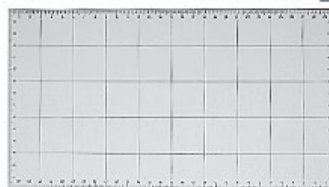

145

031057 Squadra Tipo "SECOLI" millimetrata, reticolata ogni mm 30, cm 30x15.

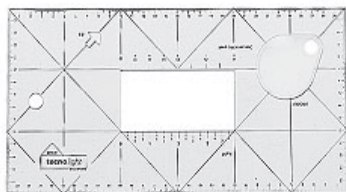

146

031060 Squadra Mod. "BASIC" scala 1:1 per squadratura, distanziatura di precisione e angolazione di 45°. Con lente.
031071 Idem, Mod. "PLAIN" senza lente.

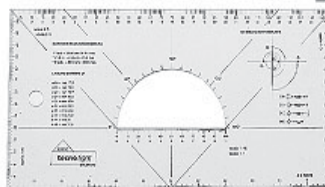

147

031061 Scalimetro rapportatore per tracciati Mod. "RATIO" in scala 1:2 - 1:3 - 1:4 - 1:5 - 1:10. Con goniometro e prontuario tecnico.



148

031072 Riga Mod. "C.C." in plexiglass trasparente, millimetrata sui quattro lati e squadratura. cm 50x5.



149

031026 Misuratore di perimetri curvi Mod. "SC 147"



150

031308 Metro in fibreglass DABO 1, cm/cm, millimetrato, positivo/negativo, cm 150.
031304 Idem, BUTTERFLY, cm/cm, millimetrato, bianco, cm 150.
031313 Idem DABO 4, cm/inc, bianco, cm 150.



151

052404 Metro in fibreglass DABO 2, cm/cm, millimetrato e con rinforzo in plastica nei primi cm 10, bianco, cm 150.
031310 Idem, DABO 3, cm/cm, senza rinforzo, bianco, cm 150.

152



052402 Metro avvolgibile NEWWEY in fibreglass,
cm 150x1,5

153



031300 Nastro autoadesivo centimetrato. Rotolo di
mt 20 da sinistra a destra, giallo.
031301 Idem, da destra a sinistra, arancione.

154



031311 Flessometro Mod. "STANLEY 033-192" in
nastro di acciaio, cm 200.

155



031814 Contometri a quattro cifre + due decimali.
Ruota sviluppo mm 500, ricoperta in gomma zigrinata.

156



031998 Martello di nylon, peso gr 600.

157

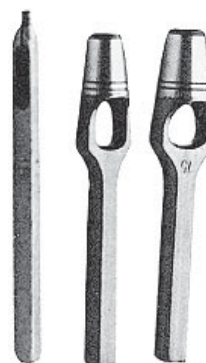

Fustelle in acciaio per materiali duri.

| Foro \varnothing mm | 2 | 3 | 6 | 8 | 10 |
|-----------------------|--------|--------|--------|--------|--------|
| | 031997 | 031996 | 031995 | 031994 | 031993 |

| Foro \varnothing mm | 12 | 15 | 20 | 25 | 30 |
|-----------------------|--------|--------|--------|--------|--------|
| | 031992 | 031991 | 031990 | 031989 | 031999 |

158



032003 Perforatore Mod. "ZENITH 835" Completo di
fustella \varnothing mm 4.
032004 Fustelle di ricambio \varnothing mm 3
032005 Fustelle di ricambio \varnothing mm 4
032006 Fustelle di ricambio \varnothing mm 5,5.

159



032192 Punteruolo Mod. "28" a punte intercambiabili,
manico di legno con chiusura.
Punte di ricambio (confezione di 6 pezzi per misura):
032193 Lunghezza mm 50
032194 Lunghezza mm 60
032195 Lunghezza mm 70
032196 Lunghezza mm 80
032197 Lunghezza mm 95.

160



032190 Punteruolo Mod. "720" a punta fissa, manico
di legno, lunghezza totale cm 16.



161
032012 Segna intacche ad una lama.
032040 Lama di ricambio per segna intacche.



162
032011 Fustellatrice per modelli di cartoncino.
Foro \varnothing mm 19.



163
032007 Rotella marcatrice. Punta in acciaio

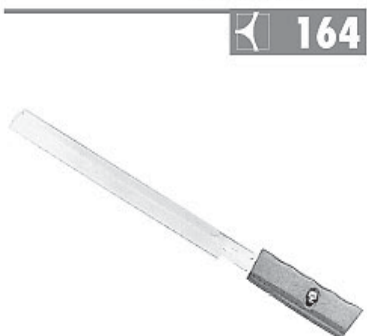

164
034829 Manico portalama Mod. "MP" in plastica (si usa con lame di taglierine verticali).



165
031600 Coltello metallico STANLEY Mod. "210-099" lama regolabile in tre posizioni. Completo di 5 lame di ricambio.
031601 Serie 5 lame di ricambio per detto Mod. "11-908".



166
031604 Cutter antisivolo STANLEY Mod. "010-152" Lama a spezzare. 12 elementi da mm 9.
031606 Serie lame di ricambio per detto Mod. "11-300".



167
031605 Coltello STANLEY Mod. "10-401" in alluminio, per modellisti.
031603 Serie lame di ricambio per detto Mod. "11-411" Confezione di 3 pezzi.



168
031602 Coltello per pellettieri Mod. "DABO R" a lama rigida.
031609 Idem, Mod. "DABO F" a lama flessibile.
031607 Lama di ricambio rigida Mod. "DABO R/L"
031612 Idem, flessibile Mod. "DABO F/L".



169
031608 Coltello a lamette intercambiabili (si usano normali lamette da barba).



170
031106 Pinza perforatrice Mod. "DABO" Con fustelle in 6 \varnothing diversi.
031110 Idem, Mod. "DABO DELUXE".



171
031111 Pinze per tacche a fustella (manici lunghi). Profondità di segnatura sino a mm 50. Disponibili con vari simboli o numeri.

172



020500 Perforatrice Mod. "HOOG'S" per la formazione di grafici perforati su cartoncino o su carta telata. Fustelle di ricambio: 020501 \varnothing mm 0,5 - 020502 \varnothing mm 1 - 020503 \varnothing mm 1,5 - 020504 \varnothing mm 2 - 020505 \varnothing mm 2,5.

174

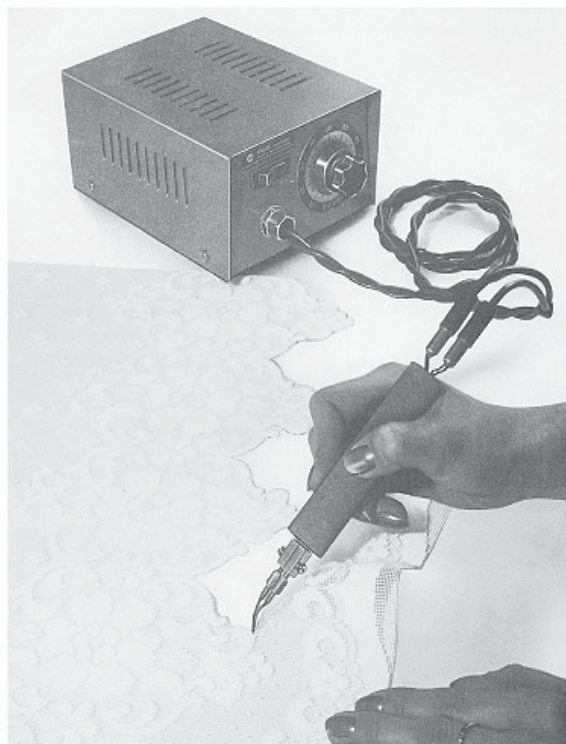

020511 Pirografo Mod. "DABO P" per il taglio a caldo dei ricami.

173

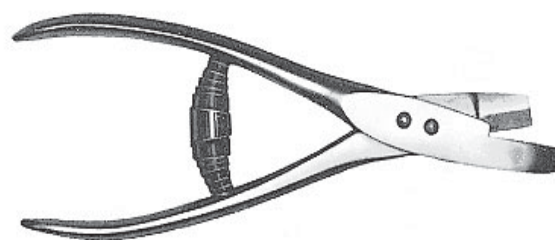

Mod. 83 Z Mod. 84 RET Mod. 83 TRI



Mod. 80 Z Mod. 83 RET Mod. 812

Pinze segna tacche per modelli di cartone con riporto in Widia:

031102 Mod. "83 Z" (mm 6x12) manici lunghi
031105 Mod. "84 RET" (mm 2x8) manici lunghi
031100 Mod. "83 TRI" (mm 5x5) manici corti
031101 Mod. "80 Z" (mm 1x8) manici lunghi
031104 Mod. "83 RET" (mm 1,6x6) manici lunghi
031103 Mod. "812" (mm 2x12) manici lunghi
031107 Mod. "45 N" (mm 1,6x6) manici corti e senza riporto in Widia.

175

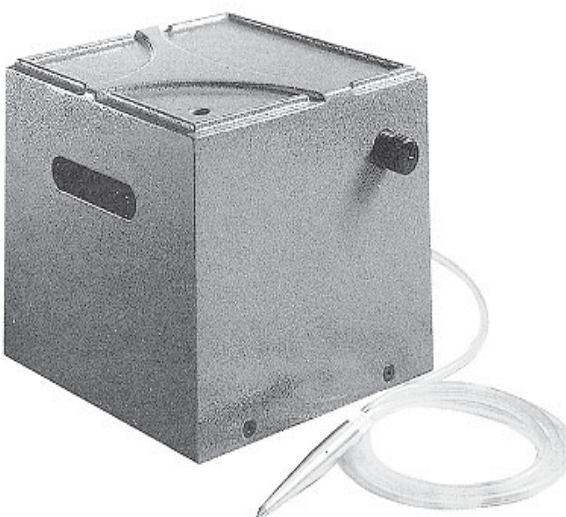

020510 Punteggiatrice per ricami MAUSERTEX Mod. "GL 1" per la formazione di grafici perforati su carta da matrice.

040501 Ago di ricambio
040502 Impugnatura porta ago di ricambio
040503 Gomma semirigida cm 30x50.

176



032044 Pinza porta modelli Mod. "GA" con ganasce ricoperte in plastica. Lunghezza totale cm 11.

177



032013 Gancio per modelli, tipo rigido.

178



032014 Gancio per modelli, tipo con corda.

179



032016 Gancio per modelli, tipo con catenella.
032055 Gancio per modelli in plastica, tipo con corda.

180

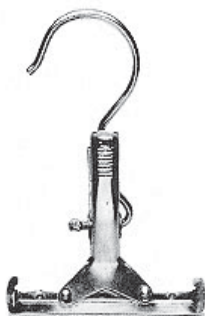

032045 Pinza Mod. "462" ganasce snodate con interno in gomma zigrinata. Apertura cm 4, larghezza cm 11.

181



032054 Portaganci per modelli Mod. "DABO" da appendere al muro. Si apre verso l'esterno. Portata 25 ganci.

182



032046 Pinza per tessuti Mod. "MIGNON C" con catenella. Apertura cm 2.

183



032028 Pinza per tessuti Mod. "MIGNON". Apertura cm 2.

184



032036 Pinza per tessuti Mod. "VERTICALE" con molla a balestra. Apertura cm 7.
032037 Idem, apertura cm 10.

185

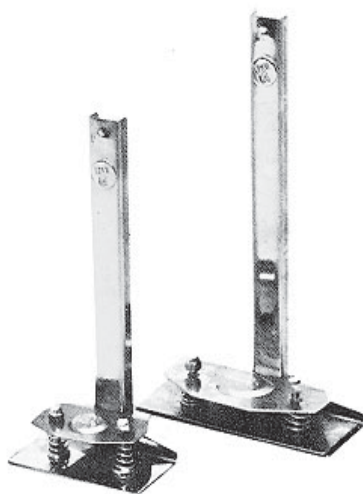

032038 Pinza per tessuti Mod. "VERTICALE" con molla a balestra e pressino. Apertura cm 15.
032039 Idem, apertura cm 18.

186



032029 Pinza per tessuti Mod. "0". Apertura cm 3.

187



032031 Pinza per tessuti Mod. "1". Apertura cm 6.
032032 Idem, Mod. "2". Apertura cm 9.

188



032030 Pinza per tessuti Mod. "3" con ganascia snodata. Apertura cm 9.

189



032033 Pinza per tessuti Mod. "4". Apertura cm 13.

190



032034 Molle di ricambio per pinze Mod. "1 - 2 - 3"
032057 Idem, per Mod. "4"
032042 Idem, per Mod. "MIGNON"
032035 Idem, per Mod. "0".

191



031987 Fermo per materassi
in metallo cromato, peso
Kg 0,850, misura cm 10x7.

192



031988 Fermo per materassi in metallo
cromato, peso Kg 1,700, misura cm 20x7.

193

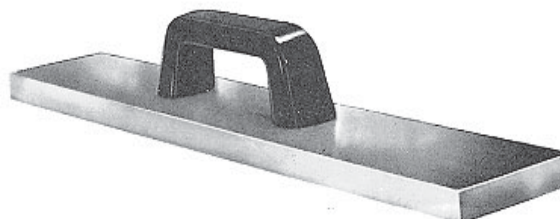

032000 Fermo per materassi in metallo cromato, peso Kg 3,200, misura cm 37x7.
032027 Idem, peso Kg 5,300, misura cm 63x7.

194



032119 Spillone Mod. "292" con base a ventosa. Lunghezza mm 75, \varnothing mm 45, spessore ago mm 1,5.

195

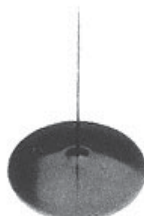

Spilloni con base rotonda di plastica \varnothing mm 45.
032154 Mod. 911 Lungh. mm 45 - \varnothing ago mm 0,9.
032150 Mod. 912 Lungh. mm 75 - \varnothing ago mm 1,25.
032156 Mod. 914 Idem, con base in metallo.
032155 Mod. 913 Lungh. mm 95 - \varnothing ago mm 2.

196

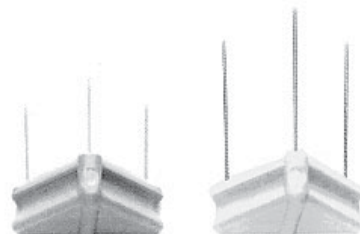

Spilloni con base triangolare di plastica mm 40x40x40.
032124 Mod. 291 Lungh. mm 20 - \varnothing aghi mm 0,7.
032118 Mod. 291 Lungh. mm 40 - \varnothing aghi mm 0,9.

197



Spilloni con 3 aghi in base lineare di plastica mm 55.
032142 Mod. 180 Lungh. mm 15 - \varnothing aghi mm 0,7.
032140 Mod. 180 Lungh. mm 20 - \varnothing aghi mm 0,7.
032116 Mod. 180 Lungh. mm 30 - \varnothing aghi mm 0,7.
032117 Mod. 180 Lungh. mm 40 - \varnothing aghi mm 0,9.
032141 Mod. 180 Lungh. mm 50 - \varnothing aghi mm 0,9.
032143 Mod. 180 Lungh. mm 60 - \varnothing aghi mm 1.

198

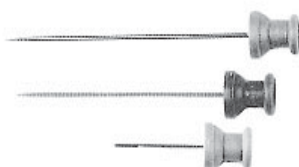

Spilloni con base rotonda di plastica \varnothing mm 12.
032125 Mod. 293 Lungh. mm 25 - \varnothing ago mm 0,8.
032123 Mod. 902 Lungh. mm 40 - \varnothing ago mm 0,9.
032122 Mod. 903 Lungh. mm 60 - \varnothing ago mm 1.
032126 Mod. 904 Lungh. mm 70 - \varnothing ago mm 1,3.

199



Spilloni con base rotonda di plastica mm 30.
032132 Mod. 905 Lungh. mm 30 - \varnothing ago mm 0,65.
032131 Mod. 906 Lungh. mm 45 - \varnothing ago mm 0,7.
032136 Mod. 514 Lungh. mm 45 - \varnothing ago mm 0,9.
032133 Mod. 515 Lungh. mm 55 - \varnothing ago mm 0,9.
032134 Mod. 516 Lungh. mm 65 - \varnothing ago mm 1.
032135 Mod. 907 Lungh. mm 70 - \varnothing ago mm 1,25.

200



033406 Pinza sfilacciatrice Textilia Mod. "119" con rasafilo. Lungh. mm 120.
Ad ago intercambiabile.
033407 Ago di ricambio
033408 Vite di ricambio

201



Cercafili in ottone nichelato.
031810 Formato mm 10x10 - ingrandimento 12x.
031811 Formato mm 15x15 - ingrandimento 10x.
031812 Formato mm 20x20 - ingrandimento 8x.

202



033400 Pinza cercafili Mod. "178".

203



033403 Pinza cercafili Mod. "435" zigrinata, con punta obliqua.

204



033401 Pinza cercafili Textilia Mod. "135" con spuntone.

205



033402 Pinza cercafili Mod. "440" zigrinata, con punta dritta.

206



Gesetti in argilla "FORBICE". Scatole da 100 pezzi.

- 031200 Colore bianco.
- 031201 Colore assortito.
- 031204 Colore rosso.
- 031214 Colore azzurro.
- 031220 Colore giallo.
- 031241 Colore verde.
- 031252 Colore nero.

207



Gesetti alla cera "DABO" ad alta scorrevolezza.

- Scatole da 50 pezzi.
- 031243 Colore bianco.
 - 031246 Colore assortito.
 - 031244 Colore nero.
 - 031247 Colore azzurro.
 - 031249 Colore rosso.
 - 031251 Colore giallo.

208



Gesetti evanescenti, il segno sparisce da solo.

- Scatole da 50 pezzi.
- 031242 Marca "DABO" (Prod. nazionale).
 - 031209 Marca "HANCOCK'S" (Prod. inglese).
 - 031236 Marca "HANCOCK'S SUBLIMATING" (Prod. Inglese). Il segno sparisce da solo o con lo stro.

209



Gesetti alla cera "HANCOCK'S" (Prod. inglese).

- Scatole da 100 pezzi.
- 031206 Colore bianco.
 - 031207 Colore assortito.
 - 031208 Colore nero.

210



Gesetti speciali "HANCOCK'S" (Prod. inglese).

- Scatole da 50 pezzi.
- 031205 Tipo PRESS-OFF. Stirando sparisce il segno.

211



Gesetti speciali "TRIPPELWARE" (Prod. U.S.A.).

- Scatole da 48 pezzi.
- Segno molto resistente.
- 031217 Colore bianco.
 - 031218 Colore nero.
 - 031219 Colore giallo.

212



Gesetti alla cera "A-51" ad alta scorrevolezza.

- Scatole da 48 pezzi.
- 031212 Colore assortito.
 - 031229 Colore rosso.
 - 031239 Colore blu.

213

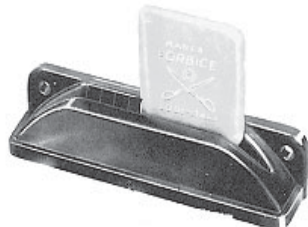

031400 Affilatore per gesetti, in plastica.

214

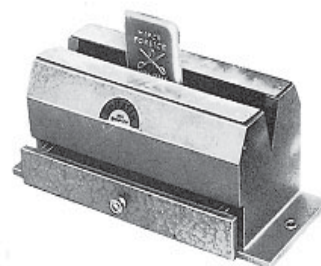

031401 Affilatore per gesetti.

215



Matite alla cera "HANCOCK'S" (Prod. inglese).

- Scatole da 25 pezzi.
- 031210 Colore bianco.
 - 031211 Colore assortito.
 - 031223 Colore nero.
 - 031224 Colore rosso.
 - 031225 Colore azzurro.
 - 031233 Colore giallo.
 - 031238 Colore verde fluorescente.
 - 031221 Tipo PRESS-OFF (stirando sparisce il segno).

216



Gesso in polvere per tracciati in barattoli.

- 031216 Colore bianco. Kg 1.
- 031232 Colore blu. Kg 1,1.
- 031215 Colore giallo. Kg 1,5.
- 031234 Colore rosso. Kg 1,5.
- 031240 Colore verde. Kg 1,5. fluorescente.

217



031402 Apparecchio per lo spolvero di gesso su grafici perforati.

218



031403 Gessatore per gesso in polvere.

219

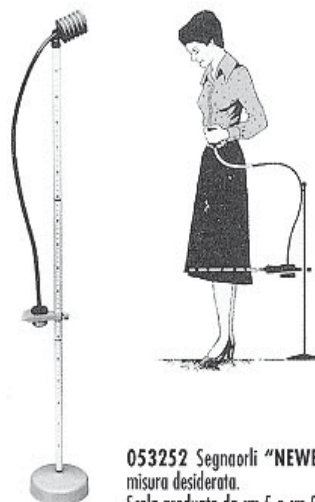

053252 Segnaorli "NEWBY" Segna con polvere di gesso la misura desiderata. Scala graduata da cm 5 a cm 90.

220

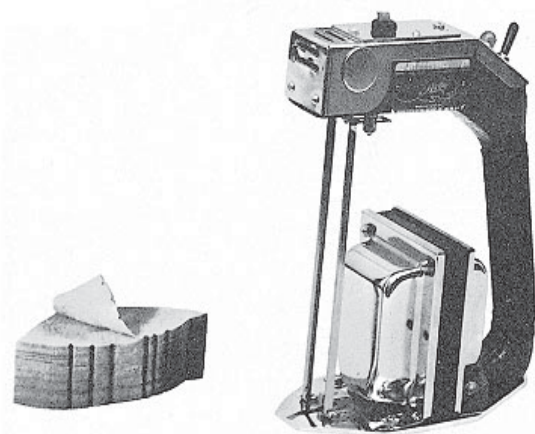

020901 Segna tacche BEAVER Mod. "MTN 8" (Prod. U.S.A.). Per segnare tacche a caldo in modo inconfondibile sul bordo dei materassi di qualsiasi fibra naturale. Cinque temperature regolabili per qualsiasi tipo di tessuto. Altezza di segnatura cm 20.

222



221



033620 Visualizzatore linea di taglio Mod. "FOCUS" a modulo laser. Focalizzabile anche a distanza



070025 Ripassatore TONY Mod. "H 02" a due coni, automatico con misurazione a tempo.

223



033501 Spray "DABREX" NON STAT per lubrificare e pulire taglierine, marcatrici e macchine da cucire. NON INFIAMMABILE.

224



033502 Adesivo temporaneo spray "MAUSERTEX A.T.S. 500" Serve per rendere adesiva la carta per modelli, per fissarla direttamente sul tessuto senza bisogno di ferri da stiro, graffe metalliche od altro. Serve anche per incollare leggermente i bordi del materasso, onde evitarne lo sfilacciamento durante la manipolazione.

225



033522 Olio di vaselina spray "SIL-VASS 400"

226



033532 Aria compressa spray "JET" antipolvere per la pulizia di parti delicate.

227



Detergenti e sgrassanti per mole smeriglio di taglierine e seghe a nastro.
033526 Mod. "DABO" (Prod. nazionale).
033508 Mod. "C-60" (Prod. U.S.A.).
033533 Mod. "EMERY" (Prod. Taiwan)

228



033527 Antiruggine, detergente sgrassante Mod. "PULITEX" ideale per macchine da cucire.

229



033523 Spray "TESSUSIL" impermeabilizzante per cuoio e tessuti.

230



033524 Spray "PLASTIC" per indurire i bordi dei modelli di cartone.

231



033528 Pulitore per tessuti "PULIMAK" per rimuovere a secco macchie di grasso e di olio dai tessuti (Prod. Nazionale).
033529 Idem, "SPOT LIFTER" (Prod. U.S.A.).

 **232**

033520 Olio
lubrificante di silicone.
Kg 1.
033505 Idem, Kg 5.
033530 Emulsione
al silicone. Kg 1.
033531 Idem, Kg 5.

 **233**

033517 Olio "ASP-42" per macchine da cucire. Litri 1.
033513 Idem, litri 5.

 **234**

033519
Oliatore in plastica, c/c 100.
033518
Idem, con beccuccio
in metallo, c/c 125.

 **235**

071102 Lubrificatore di filato con vaschetta.
071062 Idem, calamitato senza vaschetta.

 **236**

071076 Guida magnetica grande.
071161 Idem, piccola.

 **237**

071103 Cacciavite a brugola esagonale per macchine
Rimoldi.

 **238**

033605 Portalamпада "CB 1000"
a luce stabilizzata, 12 Volt.
033606 Lampadina di ricambio per "CB 1000".

 **239**

033601 Portalamпада "LUCEFLEX"
a luce alogena, 12 Volt.
033612 Lampadina di ricambio per "LUCEFLEX".

 **240**

033615 Portalamпада "P 15 H" di minimo ingombro.
033616 Lampadina di ricambio per "P 15 H".

241



033609 Portalampea "O 11-1" singolo,
a calamita, 12 Volt.
033614 Lampadina di ricambio per "O 11-1".

242



033610 Portalampea "O 7-1" doppio,
a calamita, 12 Volt.
033613 Lampadina di ricambio per "O 7-1".

243



033600 Portalampea "GEMINI"
a braccio flessibile, 220 Volt.

244



123.456

031800 Etichettatrice OPEN Mod. "C 6" capacità 6 cifre.
031851 Idem, Mod. "C 8" capacità 8 cifre.
031920 Etichette per OPEN Mod. "C 6 e C 8" Formato 26x12. Bianche, collante n° 3. Rotoli da 1500 etichette.

245



1234567.890

1234567.890

031863 Etichettatrice OPEN Mod. "C 20" stampa su due righe. Capacità 10 cifre o lettere su entrambe le righe.
031926 Etichette per OPEN Mod. "C 20" Formato 26x16R. Bianche, collante n° 3. Rotoli da 1000 etichette.

246



12345014

12345015

031850 Etichettatrice OPEN Mod. "P 2253" progressiva. Stampa 8 cifre di cui 3 progressive. Funzionamento fisso o progressivo con scatto ad ogni una o due etichette.
031804 Idem, Mod. "P 2653" progressiva.
031903 Etichette per OPEN Mod. "P 2253" Formato 22x12. Bianche, collante n° 3. Rotoli da 1500 etichette.
031920 Idem, per Mod. "P 2653" Formato 26x12. Bianche, collante n° 3. Rotoli da 1500 etichette.

247



26827800.60

€3988.38

031829 Etichettatrice OPEN Mod. "L 17" Stampa su due righe. Capacità 10 cifre sulla prima riga e 7 cifre sulla seconda.
031901 Etichette per OPEN Mod. "L 17" Formato 32x19. Bianche, collante n° 3. Rotoli da 1000 etichette.

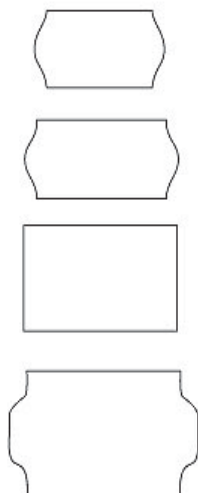
ETICHETTE PER TESSUTI
AUTOADESIVE
248

031903 Formato mm 22x12. Bianche, rotoli da 1500 etichette, collante n° 3. Scatole da 42 rotoli.

031920 Formato mm 26x12. Bianche, rotoli da 1500 etichette, collante n° 3. Scatole da 36 rotoli.

031926 Formato mm 26x16R. Bianche, rotoli da 1000 etichette, collante n° 3. Scatole da 36 rotoli.

031901 Formato mm 32x19. Bianche, rotoli da 1000 etichette, collante n° 3. Scatole da 30 rotoli.

Specifiche relative ai diversi tipi di colla per le etichette autoadesive:

- la retrostampa **OPENTEX 1** sul rotolo di etichette indica che il collante è del tipo **removibile**
- la retrostampa **OPENTEX 3** sul rotolo di etichette indica che il collante è del tipo **permanente**
- la retrostampa **OPENTEX 4** sul rotolo di etichette indica che il collante è del tipo **forte**
- la retrostampa **OPENTEX 15** sul rotolo di etichette indica che il collante è del tipo **antimacchia**.

Forniamo rullini inchiostrotori per tutte le marche di etichettatrici

251

Etichette **segnataglie** autoadesive, in carta, su fondo bianco, oro, argento. Idem, in stoffa, da cucire. Rotoli da 3000 etichette circa, o buste da 2000 pezzi per misura pretagliati.

249

Etichette "DABO" per cucitrici **SOABAR** formato 1". Rotoli da 5000 etichette.

031904 Colore bianco.

031907 Colore verde.

031905 Colore azzurro.

031908 Colore rosa.

031906 Colore giallo.

250

034007 Etichette **antitarne**. Confezione da 600 pezzi.

252

Bollini segnafalli autoadesivi, disponibili in vari colori e misure.

253



mm 6x10



mm 8x10

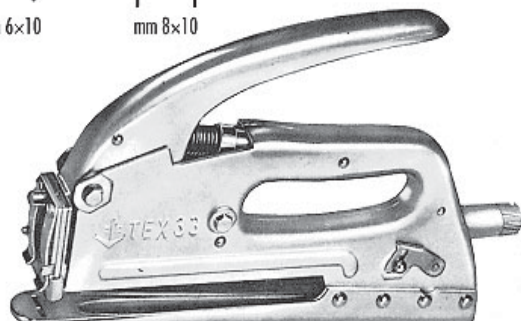

Cucitrici ANKER-TEX manuali (Prod. tedesca).

031507 Mod. "TEX 33/15" braccio cm 15. 031509 Mod. "TEX 33/25" braccio cm 25.
031508 Mod. "TEX 33/19" braccio cm 19. 031510 Mod. "TEX 33/35" braccio cm 35.
031511 Mod. "TEX 33/15 T" braccio cm 15, a punti aperti. Per i punti vedere figura 261.

254



mm 5x10 mm 6x10



Cucitrici ANKER-TEX manuali, a punti extra sottili per tessuti delicati (Prod. tedesca).

031506 Mod. "TEX 280/15" braccio cm 15. Per i punti vedere figura 261.

255



mm 6x10



mm 8x10

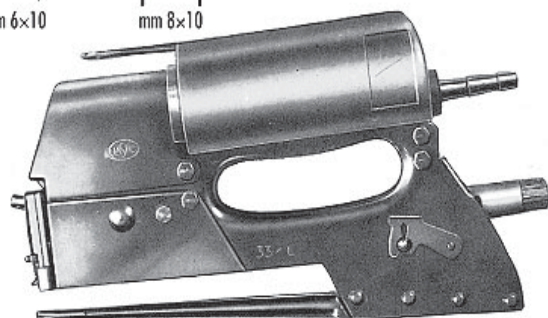

Cucitrici ANKER-TEX pneumatiche a mano (Prod. tedesca).

031512 Mod. "TEX 33-L/15" braccio cm 15. 031573 Mod. "TEX 33-L/25" braccio cm 25.
031572 Mod. "TEX 33-L/19" braccio cm 19. 031574 Mod. "TEX 33-L/35" braccio cm 35.
020208 Gruppo riduttore lubrificatore. Per i punti vedere figura 261.

256



mm 6x10



mm 8x10



Cucitrici ANKER-TEX pneumatiche a pedale. (Prod. tedesca).

(Fornite senza pedale, opzionale).

031514 Mod. "TEX 33-LF/15" braccio cm 15.
031578 Mod. "TEX 33-LF/19" braccio cm 19.
031537 Mod. "TEX 33-LF/25" braccio cm 25.
031555 Mod. "TEX 33-LF/35" braccio cm 35.
031530 Pedale, con protezione.
020208 Gruppo riduttore lubrificatore. Per i punti vedere figura 261.

257



mm 8x12



mm 10x12



mm 12x12



mm 16x12

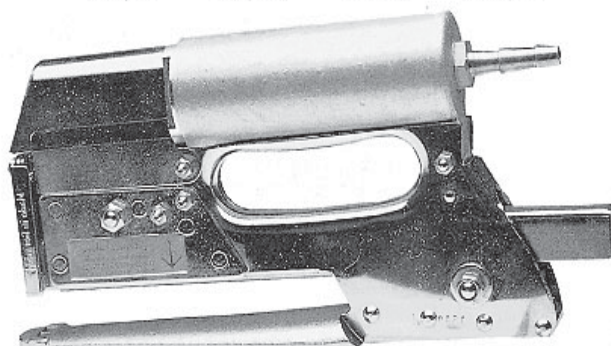

Cucitrici ANKER-TEX pneumatiche a pedale (Prod. tedesca). Per punti rigidi. (Fornite senza pedale, opzionale).

031518 Mod. "SENIOR A16-LF/15" braccio cm 15. 031530 Pedale, con protezione.
031523 Mod. "SENIOR A16-LF/25" braccio cm 25. 020208 Gruppo riduttore lubrificatore
031524 Mod. "SENIOR A16-LF/35" braccio cm 35.
Disponibili anche nelle versioni manuali e pneumatiche a mano. Per i punti vedere figura 263.

258



mm 6x10



mm 8x10

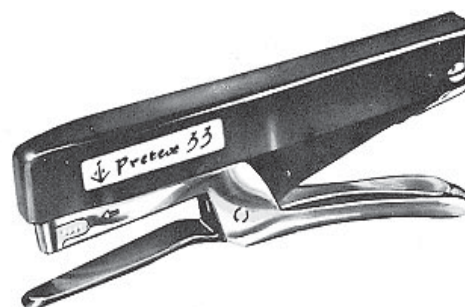

Cucitrice ANKER-TEX manuale (Prod. tedesca)

031505 Mod. PRETEX Mod. "33" braccio cm 6.
031595 Idem, RAPID Mod. "43". Per i punti vedere figura 261.

259

mm 7x11

mm 10x11

mm 13x11

031596 Graftatrice PRATIC Mod. "P 19" Per fissare grafici di taglio al materasso. (Prod. Nazionale)
 031500 Idem BATES Mod. "L 19" (Prod. U.S.A.). Per i punti vedere figura 262.

260

031534 Graftatrice pneumatica ATRO Mod. "VESTA 48/14" (Prod. nazionale). Per fissare grafici di taglio al materasso. Punto diritto. 020208 Gruppo riduttore lubrificatore. Per i punti vedere figura 262.

PUNTI METALLICI ORIGINALI "SITEX" (Prod. Tedesca)

mm 6x10

mm 8x10



mm 5x10

261

Uno standard nell'industria dell'abbigliamento mondiale, dalle caratteristiche uniche, oggi disponibile in nuove versioni. Per cucitrici ANKER Mod. "TEX" e "PRETEX" Scatole da 20000 punti. Extra fini

031527 Tipo 33/6 mm 6x10

031528 Tipo 33/8 mm 8x10

031583 Tipo 33/5D mm 5x10

031540 Tipo 33/6D mm 6x10

031541 Tipo 33/8D mm 8x10

031539 Tipo 280/5 mm 5x10

031538 Tipo 280/6 mm 6x10

031590 Punti metallici "RAPID" tipo 43/6 scatole 10000 pz. mm 6x10

031546 Punti metallici "RAPID" tipo 43/8 scatole 10000 pz. mm 8x10.

PUNTI METALLICI ORIGINALI "ANKER" (Prod. Tedesca)

mm 7x11

mm 10x11

mm 13x11

262

Per fissare i grafici di taglio al materasso di stesura. Non segnano, non macchiano, non arrugginiscono. Per graffiatrici Mod. "BATES" e "ATRO" Scatole da 5000 punti.

031503 Tipo ANKER L 19-1/4" mm 7x11.

031502 Tipo ANKER L 19-3/8" mm 10x11

031501 Tipo ANKER L 19-1/2" mm 13x11.

PUNTI METALLICI ORIGINALI "SECO" (Prod. Tedesca)

263

È un punto molto rigido, di grande tenuta, che permette di fissare più strati di tessuto, cartoncino ed altro. Per cucitrici Mod "SENIOR" Scatole da 5000 punti.

031584 Tipo SECO A/6 mm 6x12.

031519 Tipo SECO A/8 mm 8x12.

031520 Tipo SECO A/10 mm 10x12.

031521 Tipo SECO A/12 mm 12x12.

031522 Tipo SECO A/16 mm 16x12.

264

031594 Levapunti Mod. "ANKER" Per togliere velocemente i punti metallici.

265

Spilli in acciaio temperato e nichelato "INFLEX" (Prod. nazionale). Scatole da kg 1.

012402 misura 5 = mm 28.
012419 misura 6 = mm 30.
012403 misura 7 = mm 32.
(1 kg n° 5 = 13000 spilli circa).

266

Spilli in acciaio temperato e nichelato "DORCAS" (Prod. inglese). Scatole da gr 500.

051415 misura 6 = mm 30x06.
051416 misura 7 = mm 32x06.
051417 misura 8 = mm 34x06.
(1 kg n° 7 = 13500 spilli circa).

267



Spilli in acciaio inossidabile con testa di plastica "CONCORDE" (Prod. inglese).

Scatole da 5000 spilli. Misura mm 26x059.

051705 Testa color argento.
051701 Testa color bianco.
051702 Testa color rosso.

Idem, in ottone dorato. Scatole da 6600 spilli. Misura mm 22x067.

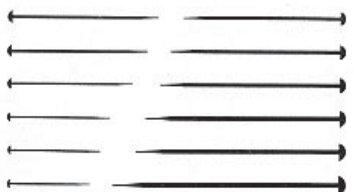
051706 Testa color ora.

268

Spilli in ottone nichelato "MAUSERTEX" (Prod. nazionale). Scatole da kg 1.

| | |
|--------------------------------|----------------------------|
| 012404 mis. 0 = mm 14x060. | 012410 mis. 3 = mm 26x075. |
| 012405 mis. 1/2 = mm 16x060. | 012411 mis. 4 = mm 28x075. |
| 012406 mis. 1 = mm 18x060. | 012412 mis. 5 = mm 30x080. |
| 012407 mis. 1,1/2 = mm 20x060. | 012413 mis. 6 = mm 32x080. |
| 012408 mis. 2 = mm 22x065. | 012414 mis. 7 = mm 34x090. |
| 012409 mis. 2,1/2 = mm 24x070. | 012416 mis. 8 = mm 36x090. |

(1 kg n° 1,1/2 = 19000 spilli circa).

269

Spilli in ottone nichelato "DIADEM" (Prod. inglese). Scatole da gr 500.

051800 misura 1 = mm 19x053.
051804 misura 1,1/2 = mm 20x060.
051801 misura 2 = mm 22x065.
051802 misura 3 = mm 26x067.
051803 misura 5 = mm 30x053.
(1 kg n° 1,1/2 = 20500 spilli circa).

270

Spilli in acciaio inossidabile al molibdeno "SUPASLIK" (Prod. inglese). Scatole da gr 500.

051720 misura mm 26x053.
(1 scatola mm 26x053 = 10350 spilli circa).

271

Spilli con testa di vetro "NEWEY"

(Prod. inglese). Colori assortiti.
051509 misura mm 50x080,
Scatole da 1000 spilli.
051507 misura mm 30x060,
Scatole da 10000 spilli.

Spilli con testa di plastica "NEWEY" (Prod. inglese). Colori assortiti.
051513 misura mm 34x060,
Scatole da 10000 spilli.

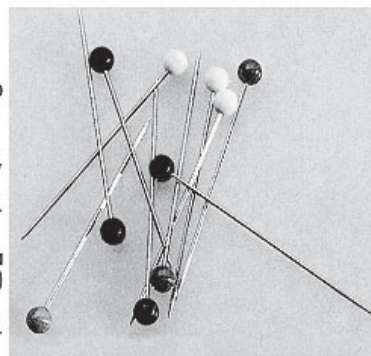

272



Fermagli misura piccola, scatole da 1000 pezzi.
053100 "STAR CLIPS" in acciaio temperato e nichelato. (Prod. inglese).
053101 Idem, "NITA CLIPS" in ottone nichelato (Prod. inglese).

273

Fermagli in ottone. Misura grande, scatole da 2000 pezzi.
053102 nichelati "NITA CLIPS" (Prod. inglese).
053103 Idem, dorati "NITA CLIPS" (Prod. inglese).
012423 Idem, nichelati "MAUSERTEX" (Prod. nazionale).

274

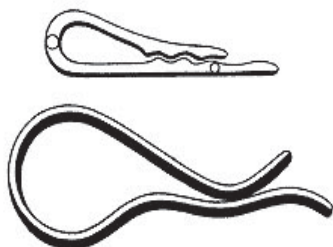
Fermagli in plastica.
032111 Misura piccola Mod. "311" (Prod. nazionale). Sacchi da 10000 pezzi.
050826 Idem, "DORCAS" (Prod. inglese). Scatole da 5000 pezzi.

275

Fermagli in plastica.
032130 Misura media Mod. "318" (Prod. nazionale). Sacchi da 5000 pezzi.
032110 Misura gigante Mod. "320" (Prod. nazionale). Sacchi da 1000 pezzi.

276

Ditali da uomo in ottone nichelato Mod. "DU"
 Confezione da 10 pezzi per misura.
033011 Misura 14. **033022** Misura 18.
033010 Misura 15. **033023** Misura 19.
033020 Misura 16. **033024** Misura 20.
033021 Misura 17.

277

Ditali da donna in ottone nichelato Mod. "DD"
 Confezione da 10 pezzi per misura.
055031 Misura 13. **050504** Misura 17.
055032 Misura 14. **050501** Misura 18.
055033 Misura 15. **050502** Misura 19.
050500 Misura 16.

278

Aghi da cucire a mano "CONDOR" (Prod. tedesca).
 Confezione da 1000 in tubetti da 25 aghi cadauno.
010105 Misura 4. **010114** Misura 1/5.
010106 Misura 5. **010115** Misura 3/7.
010107 Misura 6. **010116** Misura 4/8.
010108 Misura 7. **010117** Misura 5/9.

279

Aghi per macchine da cucire "SCHMETZ"
 (Prod. tedesca).

280

Punta spilli.
012400 Mod. con clip.
012401 Mod. con bracciale.

281



Pistole appendicartellini (Prod. giapponese).
032300 BANOK Mod. "303 S" per aghi normali.
032323 BANOK Mod. "303 X" per aghi fini.
032324 BANOK Mod. "303 L" per aghi lunghi.

282



Pistole appendicartellini.
032315 BESTACHER per aghi normali. (Prod. U.S.A.).
032322 TEXO per aghi normali. (Prod. nazionale).

283



Pistola appendicartellini a batteria.
032314 BANOK Mod. "EB-II"
per aghi normali.
Ricaricabile, completa di alimentatore.

284

Fili per pistole
appendicartellini
"DENNISON".
Neutri, per aghi normali,
scatole da 5000 pezzi.
032302 Misura mm 13.
032303 Misura mm 20.
032304 Misura mm 40.
032348 Misura mm 50.
032305 Misura mm 65.
032321 Misura mm 125.

Neutri, per aghi fini, scatole
da 10000 pezzi.
032320 Misura mm 7.
032236 Misura mm 15.
032405 Misura mm 20.
032920 Misura mm 40.
032409 Misura mm 50.
032327 Misura mm 65.
I nostri fili sono adatti
per pistole appendicartellini
di qualsiasi marca.

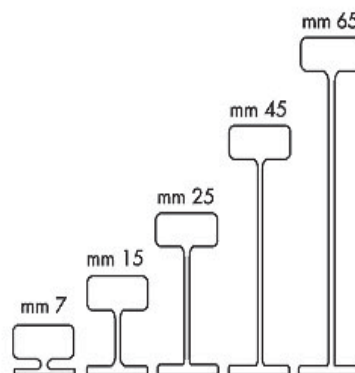

285



Aghi per pistole appendicartellini.
032301 Mod. "NORMALE".
032299 Mod. "FINE".
032238 Mod. "LUNGO".

286

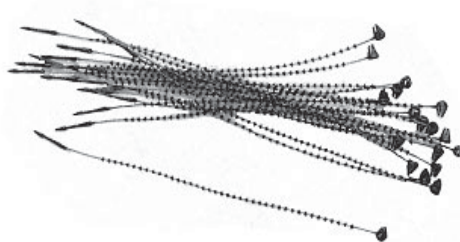

Fili DENNISON Mod. "SECUR-A-TIE" a chiusura regolabile. (Prod. U.S.A.).
032313 Misura mm 130, bianchi, confezione da 1000 pezzi.
032328 Misura mm 200, bianchi, confezione da 2000 pezzi.

287

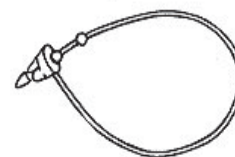

Fili DENNISON Mod. "SECUR-A-TACH"
a chiusura fissa. (Prod. U.S.A.).
Bianchi, scatole da 5000 pezzi.
032329 Misura mm 75.
032307 Misura mm 125.
032308 Misura mm 210.
Disponibili in altri cinque colori.

288



Bilancia elettronica contapezzi N.C.I. Mod. "PC 802" (Prod. U.S.A.).
 Di ultima generazione, con sensore ai cristalli di quarzo, ai vertici mondiali in fatto di sensibilità.
 Indispensabile nel conteggio di minuteria e della variegata gamma di accessori.
 Bottoni, etichette, fibbie, gancetti, cerniere ecc, vengono contati all'istante con la massima precisione e con una semplicità operativa estrema. Le istruzioni d'uso sono pressoché superflue.
 Naturalmente, oltre al conteggio, ha le funzioni di bilancia per le normali operazioni di pesatura.

020364 Portata kg 5. Sensibilità di conteggio gr 0,01. Piano di carica \varnothing mm 203.
 020365 Portata kg 25. Sensibilità di conteggio gr 0,05. Piano di carica mm 305x340.

291



020234 Rivelatore portatile Mod. "PD 140 RS".
 Indispensabile per il rivelamento di spilli, punti ed altri oggetti o frammenti metallici sui capi di abbigliamento. Con allarme ottico e/o acustico.

020273 Carica batteria Mod. "BC 140".
 020274 Valigetta Mod. "V 140".

289



020357 Bilancia pesatessuto Mod. "NJW 300"
 per il rilevamento del peso al mq. del tessuto.

290



020355 Tagliacampioni circolare Mod. "DABO 16" (Prod. nazionale).
 Da utilizzare in abbinamento alla bilancia pesatessuto Mod. "NJW 300"

020362 Lama ricambio.

292



021010 Reggiatrice semiautomatica Mod. "DABO" Per la legatura termosaldata di pacchi, scatole, mazzette di tessuto ecc. Usa bobine di reggia dal \varnothing interno di mm 280.

032151 Reggia mm 9x0,5 bianca, bobina da mt 3700.
 032152 Reggia mm 12x0,5 bianca, bobina da mt 2500.
 032153 Reggia mm 15x0,6 bianca, bobina da mt 1500.

293

021014 Confezionatrice termoretraibile Mod. "S-560".
Con il confezionamento tramite film plastico, eviterete che le vostre mazzette di semilavorati si sporchino, si deteriorino o si separino durante il trasporto.

294

021013 Imbustatrice
manuale per capi appesi
Mod. "IMV" verticale con
supporto (Prod. nazionale).
021012 Idem Mod.
"IMA" da muro

021011 Imbustatrice
pneumatica
Mod. "MAUSERTEX AR-1",
a doppio taglio.

295

033100 Apparecchio rivoltacinture con quattro tubi di ricambio di diversi diametri.

296

033101 Apparecchio rivoltapunte a pedale, da fissare al tavolo.

297

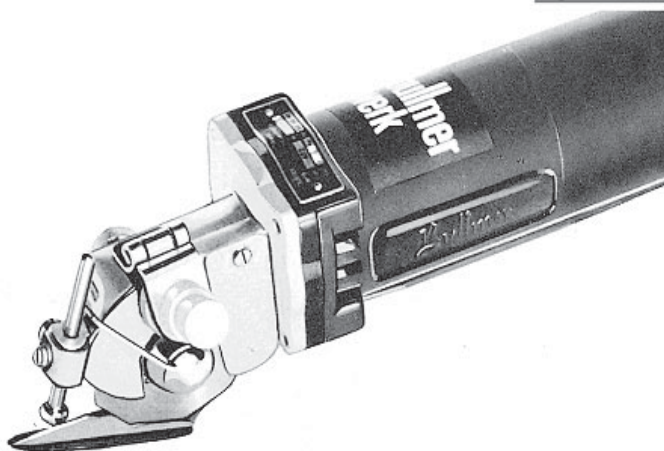

033102 Apparecchio rivoltapunte Mod. "BA 12" funzionamento a pedale.

 **298**

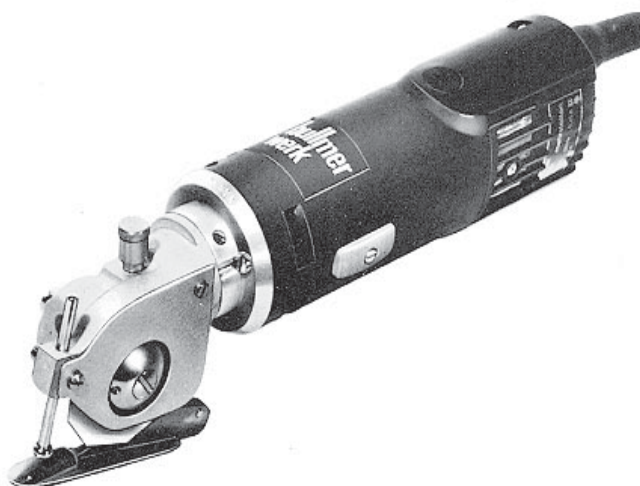

020200 Taglierina elettrica BULLMER Mod. "602 SL"
(Prod. tedesco).
Altezza di taglio: circa mm 5. Lama decagonale \varnothing mm 50.
Motore 60 Watt - 11.000 giri p.m.

 **299**



020201 Taglierina elettrica BULLMER Mod. "604 KF"
(Prod. tedesco).
Altezza di taglio: circa mm 10. Lama decagonale \varnothing mm 60.
Motore 90 Watt - 12.000 giri p.m.
020266 Idem, con affilatore.

 **300**

PNEUMATICA

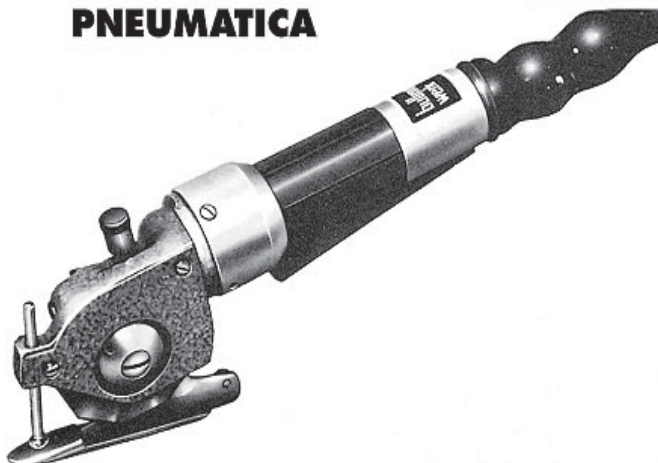

020207 Taglierina pneumatica BULLMER Mod. "801 KF"
(Prod. tedesco).
Altezza di taglio: circa mm 10. Lama decagonale \varnothing mm 60.
Motore 120 Watt, max 6 atmosfere - 18.000 giri p.m.
020267 Idem, con affilatore.
020208 Gruppo riduttore lubrificatore.

301



020204 Taglierina elettrica BULLMER Mod. "606 SL" (Prod. tedesca).
Altezza di taglio: circa mm 30. Lama decagonale \varnothing mm 100.
Motore 120 Watt - 18.000 giri p.m.

302

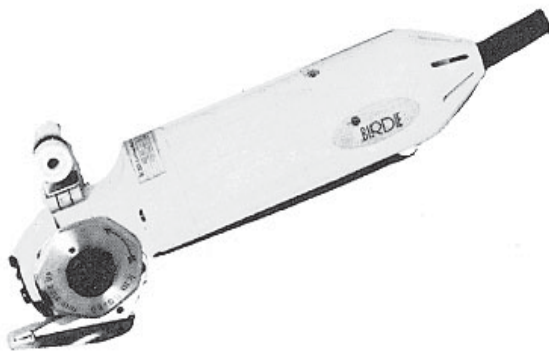

020212 Taglierina elettrica KM Mod. "BIRDIE RS 50" (Prod. giapponese).
Altezza di taglio: circa mm 6. Lama eptagonale \varnothing mm 50.

303

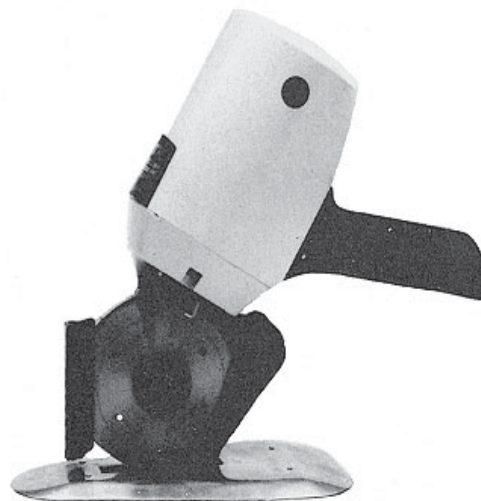

020210 Taglierina elettrica KM Mod. "OCTA RS 100" (Prod. giapponese).
Altezza di taglio: circa mm 25. Lama ottagonale \varnothing mm 100.

304

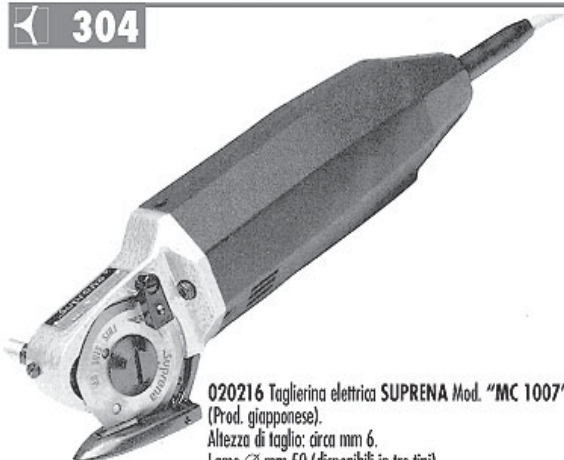

020216 Taglierina elettrica SUPRENA Mod. "MC 1007"
(Prod. giapponese).
Altezza di taglio: circa mm 6.
Lame \varnothing mm 50 (disponibili in tre tipi).
020215 Idem, Mod. "MC 1017" con motore potenziato.
020213 Idem, Mod. "MC 1007 M" per mancini.

305



020218 Taglierina elettrica SUPRENA Mod. "CR 100 A"
(Prod. giapponese).
Altezza di taglio: circa mm 35.
Lame \varnothing mm 100
(disponibili in tre tipi).

306

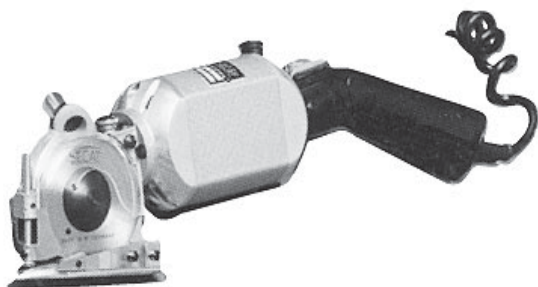

020248 Taglierina elettrica SECAT Mod. "SF 70" (Prod. nazionale).
Altezza di taglio: circa mm 10. Lama \varnothing mm 66 (disponibili in due tipi).
020247 Idem, Mod. "SF 90" Altezza di taglio: circa mm 25. Lama ottagonale \varnothing mm 86.

307

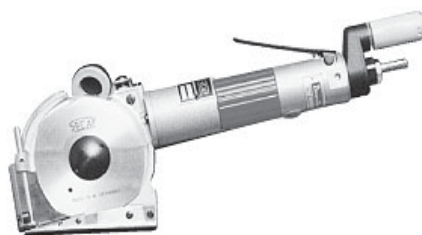

020245 Taglierina pneumatica SECAT Mod. "PNE 80" (Prod. nazionale).
Altezza di taglio: circa mm 10. Lama \varnothing mm 66 (disponibili in due tipi).
020253 Idem, Mod. "PNE 90" Altezza di taglio: circa mm 25. Lama \varnothing mm 86 (disponibili in due tipi).

308

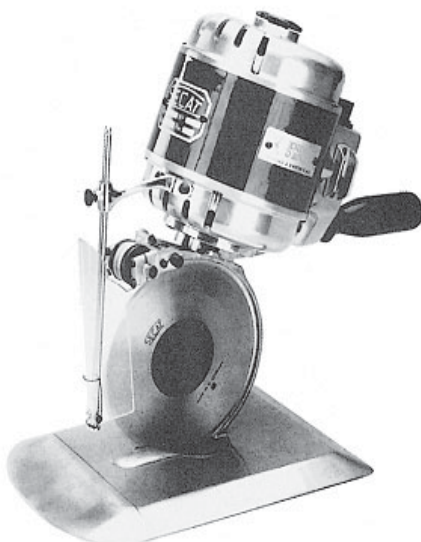

020290 Taglierina elettrica SECAT Mod. "SRM 10" Monofase (Prod. nazionale).
Altezza di taglio: circa mm 50. Lama rotonda \varnothing mm 100.
020292 Idem, Mod. "SR 10" Trifase, altezza di taglio mm. Lama rotonda \varnothing mm 100.
020293 Idem, Mod. "SR 12" Trifase, altezza di taglio mm. Lama rotonda \varnothing mm 120.
020298 Idem, Mod. "SR 15" Trifase, altezza di taglio mm. Lama rotonda \varnothing mm 150.

309



Taglierine elettriche SECAT per gommapiuma, lattice, materiali espansi. (Prod. nazionale).
020263 Mod. "SGP 15" Altezza taglio mm 150.
020264 Mod. "SGP 20" Altezza taglio mm 200.
020265 Mod. "SGP 30" Altezza taglio mm 300.

310



020236 Taglierina elettrica ALL STAR Mod. "AS 100"
Altezza di taglio: circa mm 6. Lama \varnothing mm 50 (disponibili in due tipi).

311



020199 Taglierina elettrica per il taglio a caldo Mod. "HSGM" (Prod. tedesca).
Adatta per tagliare e saldare contemporaneamente materiali sintetici in genere. (Corde, nastri, tulle ecc.).

312

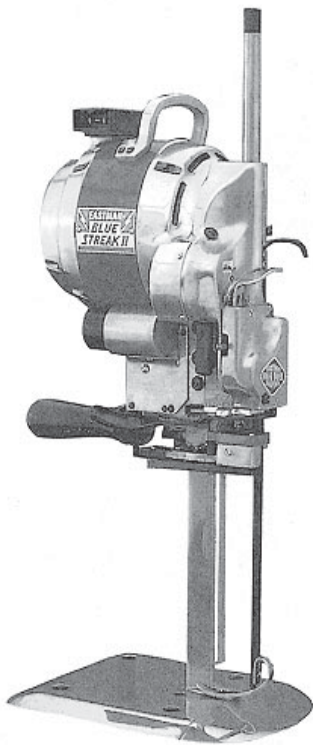

Taglierine verticali EASMAN BLUE STREAK II Mod. "629 AUTOSTOP" (Prod. U.S.A.).
 020614 Trifase, lunghezza lama 6" (cm 15).
 020602 Trifase, lunghezza lama 8" (cm 20).
 020603 Trifase, lunghezza lama 10" (cm 25).
 A richiesta sono disponibili anche con misure e voltaggi differenti.

313

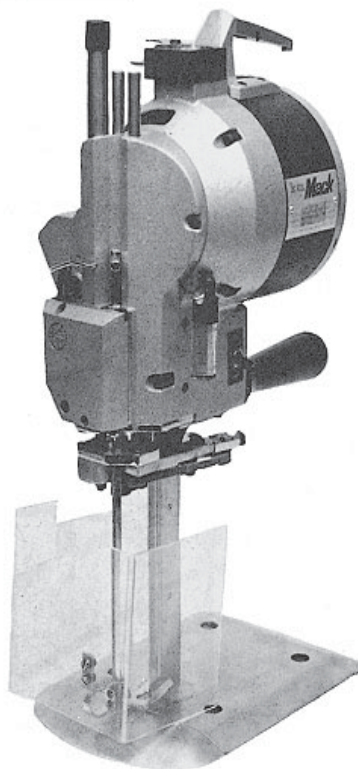

Taglierine verticali KM Mod. "KS" (Prod. giapponese).
 020609 Mod. "KS EU 5" Monofase, lunghezza lama 5" (cm 12,5).
 020610 Mod. "KS EU 5" Trifase, lunghezza lama 5" (cm 12,5).
 020607 Mod. "KS AU 8" Trifase, lunghezza lama 8" (cm 20).
 020608 Mod. "KS AU 10" Trifase, lunghezza lama 10" (cm 25). A richiesta sono disponibili anche con voltaggi differenti.

314



020806 Marcatrice BEAVER a liquido fluorescente Mod. "DM" (prod. U.S.A.).

315



Liquidi fluorescenti per marcatrici.
 "BEAVER" in flaconi da cl. 475.
 020808 Tipo n° 3 da usare sul bianco e colori chiari.
 020814 Tipo n° 4 da usare su tutti i colori scuri.
 020815 Tipo n° 6 universale su tutti i tipi di colori.
 "BEAVER" in contenitori da cl. 3785.
 020825 Tipo n° 3, idem come sopra.
 020817 Tipo n° 4, idem come sopra.
 020826 Tipo n° 6, idem come sopra.

"DABO" in contenitori da cl. 3785.
 020831 Tipo n° 777 colore blu.
 020832 Tipo n° 776 colore chartreuse.
 020833 Tipo n° 778 colore verde.
 020834 Tipo n° 779 colore giallo.

316



020807 Portalampe a braccio snodabile per lampade a raggi neri per la rilevazione di marcature fluorescenti.
 043528 Lampade a raggi neri cm 30.
 043529 Lampade a raggi neri cm 22.

317



020830 Passafili EASTMAN Mod. "LTM" (Prod. U.S.A.). Per la marcatura a filo di tessuti delicati. Misura 6".

318

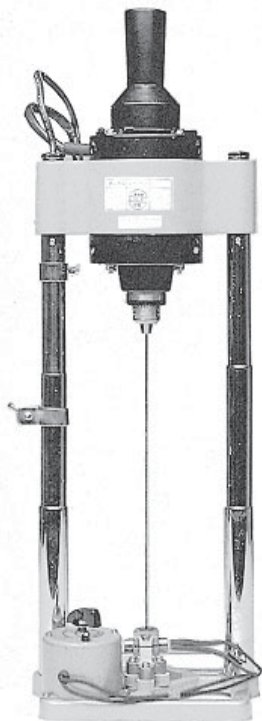

020736 Marcatrice a caldo MAUSERTEX
Mod. "CD 200 H".
Profondità di marcatura mm 200. Aghi \varnothing mm 1,6 - 2 - 2,5.

319

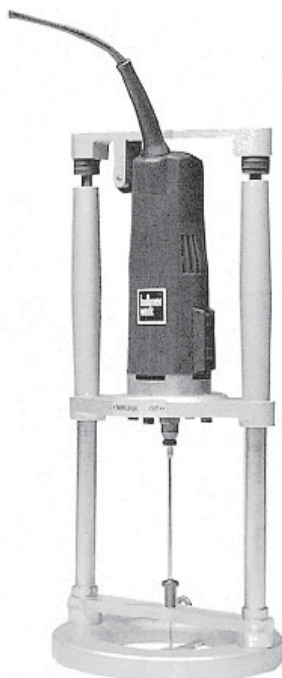

020801 Marcatrice a freddo BULLMER
Mod. "330" con variatore di velocità.
Profondità di marcatura mm 120. Aghi \varnothing da mm 1 a 3,
lunghezza cm 160.

320

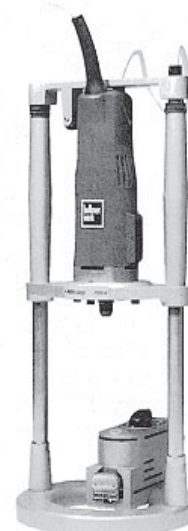

Marcatrici a caldo BULLMER con variatore di velocità.
020802 Mod. "335 VS" Profondità di marcatura
mm 120. Aghi \varnothing da mm 1 a 3, lunghezza mm 160.
020798 Idem, Mod. "336 VS" Profondità di
marcatura mm 160.
Aghi \varnothing da mm 1 a 3, lunghezza mm 200.

321

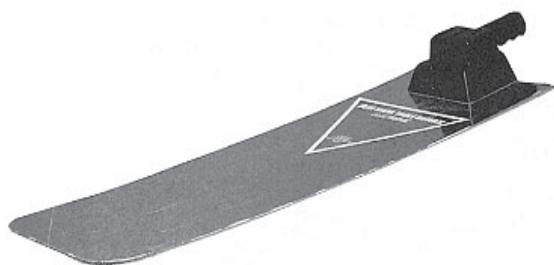

Piano di controllo marcatura BEAVER Mod. "SMTS" (Prod. U.S.A.).
Avvisa con segnale acustico quando l'ago ha forato l'ultimo strato di tessuto,
evitando così di bucare il piano del tavolo o di spezzare l'ago stesso.
020822 Il solo piano. Misura cm 30x80.
020829 La sola cicala acustica per piano BEAVER Mod. "SMTS"

322

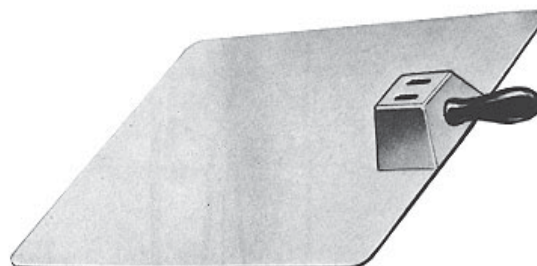

Piani di controllo marcatura BULLMER Mod. "3082" (Prod. tedesca).
Avvisano con segnale acustico quando l'ago ha forato l'ultimo strato di tessuto,
evitando così di bucare il piano del tavolo o di spezzare l'ago stesso.
020810 Il solo piano. Misura cm 50x60.
020821 Il solo piano. Misura cm 50x80.
020823 La sola cicala acustica per piani BULLMER Mod. "3082"

323



Cesoia elettrica MUEHOLOS.
Completa di motore, flessibile di trasmissione e con 8 modelli di testine intercambiabili, per le più diverse applicazioni. (Per i codici consultare il listino).

324



020407 Testina di taglio Mod. "3" per l'abbinamento con la cesoia elettrica MUEHOLOS. A richiesta sono disponibili altri 7 modelli.

325



020427 Porta teste di taglio GIPSY Mod. "SL 4" da abbinare alla cesoia elettrica MUEHOLOS con pettini OSTER, per la rasatura del pelo nell'industria della confezione in pelle.

326



001902 Tosatrice OSTER GOLDEN A 5 Mod. "5-50 A" a due velocità (Prod. U.S.A.).
020428 Pettine Size 40 Mod. "919-01" (mm 0,1) per OSTER e GIPSY.
020436 Idem, Size 30 Mod. "919-02" (mm 0,25).
020430 Idem, Blocking Mod. "919-08" (mm 0,8).

327



Guanti in maglia di cotone DABO. Permettono un miglior utilizzo dei guanti in maglia metallica.
034730 Misura per uomo.
034731 Misura per donna.

328

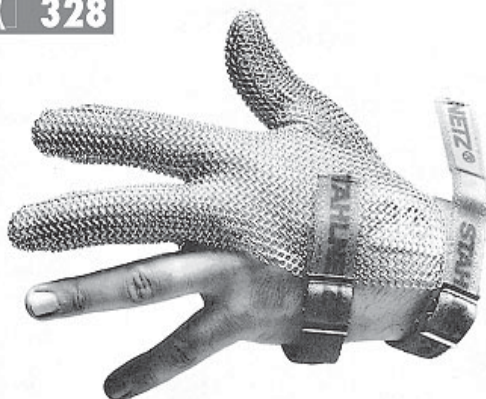

Guanti in maglia di acciaio inossidabile STAHLNETZ (Prod. tedesca).

A tre dita mano sinistra

034719 Mod. "29 L" misura piccolissima. **034715** Mod. "30 L" misura extra piccola.
034701 Mod. "31 L" misura piccola. **034702** Mod. "32 L" misura media.
034703 Mod. "33 L" misura grande.

A tre dita mano destra

034720 Mod. "29 R" misura piccolissima. **034717** Mod. "30 R" misura extra piccola.
034707 Mod. "31 R" misura piccola. **034708** Mod. "32 R" misura media.
034709 Mod. "33 R" misura grande.

329

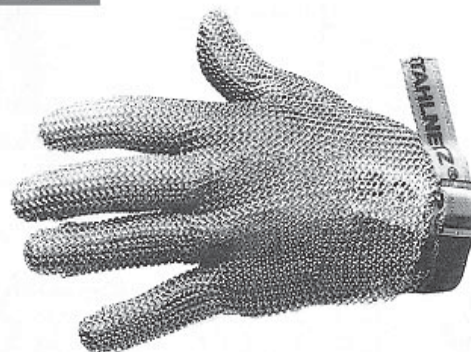

Guanti in maglia di acciaio inossidabile STAHLNETZ (Prod. tedesca).

A cinque dita mano sinistra

034713 Mod. "49 L" misura piccolissima. **034718** Mod. "50 L" misura extra piccola.
034704 Mod. "51 L" misura piccola. **034705** Mod. "52 L" misura media.
034706 Mod. "53 L" misura grande.

A cinque dita mano destra

034714 Mod. "49 R" misura piccolissima. **034716** Mod. "50 R" misura extra piccola.
034710 Mod. "51 R" misura piccola. **034711** Mod. "52 R" misura media.
034712 Mod. "53 R" misura grande.

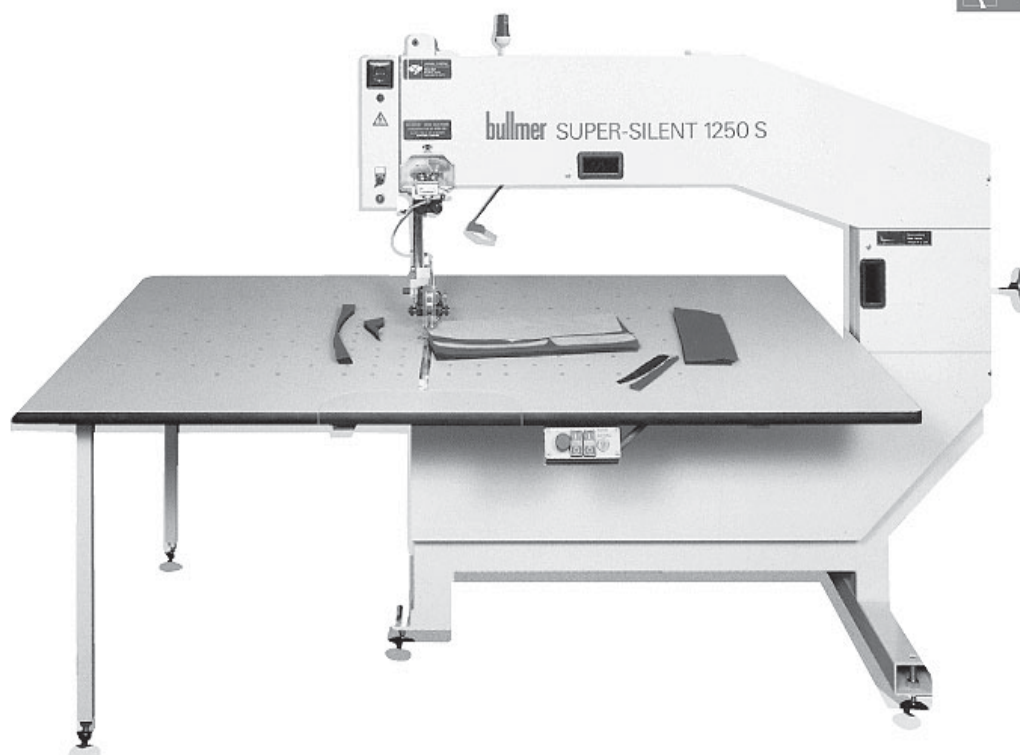

020702 Sega a nastro BULLMER Mod. "1250 S" Super Silent (Prod. tedesca). Freno motore, luce spia, dispositivo di protezione della lama. Tavolo in laminato plastico di cm 225x170. Altezza di taglio cm 25, lunghezza lama cm 4620. Ingombro cm 278x170.
020704 Impianto a cuscino d'aria per Super Silent 1250 S.



Carrello porta rotoli a 6 posti.
030600 Mod. "FI 90" passaggio utile cm 90.
030601 Mod. "FI 140" passaggio utile cm 140.
030602 Mod. "FI 180" passaggio utile cm 180.

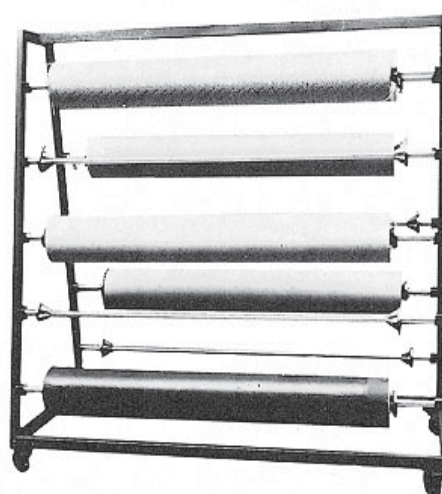

030633 Carrello porta rotoli Mod. "1260" a 10 posti. Passaggio utile cm 180.

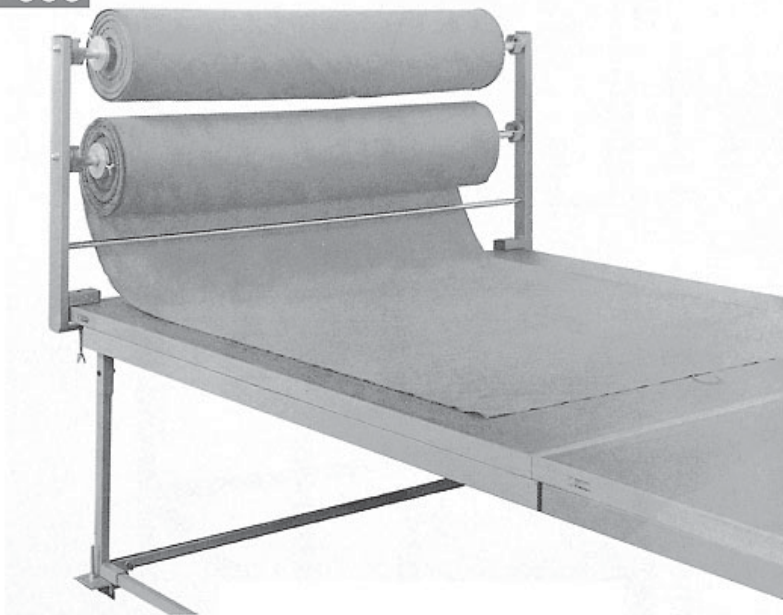
333

Apparecchi portarotoli con coni di fermo.

030603 A 1 posto, per tavolo fino a cm 150.
 030605 A 1 posto, per tavolo fino a cm 180.
 030607 A 1 posto, per tavolo fino a cm 200.
 030604 A 2 posti, per tavolo fino a cm 150.
 030606 A 2 posti, per tavolo fino a cm 180.
 030608 A 2 posti, per tavolo fino a cm 200.

334

Apparecchio per **stendere a mano**, completo di portarotoli ad 1 posto con coni di fermo.

030609 Per tavolo fino a cm 150.
 030610 Per tavolo fino a cm 180.
 030611 Per tavolo fino a cm 200.

Il solo apparecchio **senza portarotoli**.

030628 Per tavolo fino a cm 150.
 030630 Per tavolo fino a cm 180.
 030632 Per tavolo fino a cm 200.

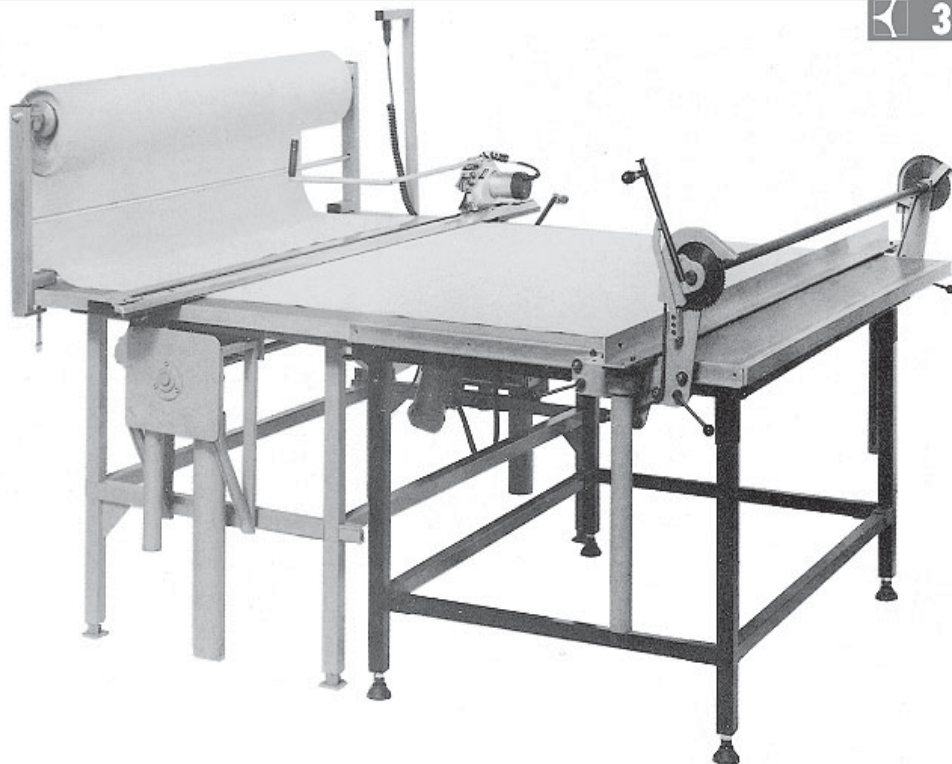

335

030612 Apparecchio portarotoli girevole con coni di fermo. Per tavolo fino a cm 180. (Altre misure a richiesta).

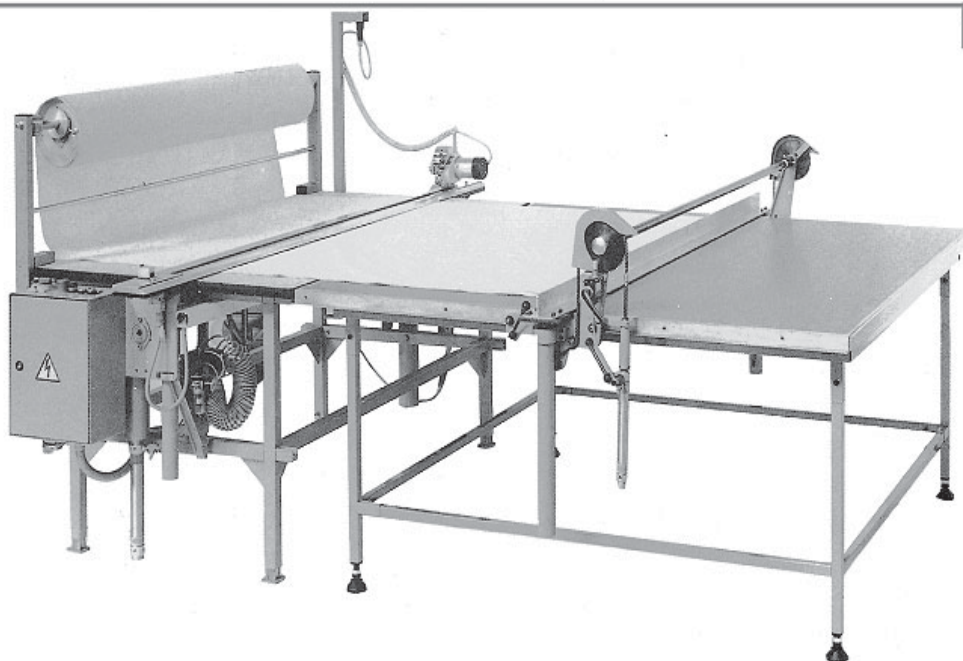

Apparecchiatura BULLMER Mod. "ASA 1980" per stendere e tagliare (Prod. tedesca). Manuale, completa di taglierina, guida frontale, finale e contacolpi. Per i portarotoli vedere figura 333.
 021212 Per tavolo fino a cm 180.
 021214 Binari laterali di scorrimento per guida finale.

Idem 021206 Dispositivo taglio "DABO" fisso per tavolo fino a cm 180
 Idem 021207 Dispositivo taglio "DABO" con alzo manuale per tavolo fino a cm 180



Apparecchiatura BULLMER Mod. "ASA 2000 HA" per stendere e tagliare (Prod. tedesca). Pneumatica, completa di taglierina ad avanzamento automatico, guida frontale e finale a sollevamento pneumatico e contacolpi. Per i portarotoli vedere figura 333.
 021202 Per tavolo fino a cm 180.
 021231 Catena per binari laterali.
 021214 Binari laterali di scorrimento per guida finale.

021208 Dispositivo taglio "DABO" automatico con alzo manuale per tavolo fino a cm 180
 021209 Idem, dispositivo taglio "DABO" con alzo automatico per tavolo fino a cm 180

338

TAVOLO DI STESURA E TAGLIO "MAUSERTEX" AD ELEMENTI COMPONENTI

Particolarmente adatti per l'installazione di stenditori di qualsiasi marca e tipo.

CARATTERISTICHE:

piano in legno e paniforte tamburato, ricoperto sopra e sotto di masonite extradura con bordi in faggio lucidato.

DIMENSIONI:

lunghezza cm 170 o 200, larghezza da cm 100 a cm 240, spessore mm 38, altezza da terra cm 85 regolabile sino a cm 88.

PIANO:

perfetta continuità del piano di lavoro fra elemento ed elemento garantita da uno speciale sistema di congiunzione.

STRUTTURA:

robusta struttura in trafilato metallico a sezione rettangolare di mm 50x30.

Gambe in trafilato metallico di mm 40x40, con piedino regolabile, collegate in entrambi i sensi da segmenti di trafilato di mm 35x35 a cm 20 da terra.

VERNICIATURA:

elettrolitica in colore nero (altri colori a richiesta).

POSSIBILITA' DI AVERE:

- ripiani inferiori spessore mm 20 ricoperti sopra e sotto di masonite extradura.
- cassette in faggio con guide metalliche.

Dimensioni elementi:

| | |
|--------|-------------|
| 020100 | cm 200x100. |
| 020101 | cm 200x110. |
| 020102 | cm 200x120. |
| 020103 | cm 200x130. |
| 020104 | cm 200x140. |
| 020105 | cm 200x150. |
| 020106 | cm 200x160. |
| 020107 | cm 200x170. |
| 020108 | cm 170x180. |
| 020109 | cm 170x190. |
| 020110 | cm 170x200. |
| 020111 | cm 170x210. |
| 020112 | cm 170x220. |
| 020128 | cm 170x230. |
| 020132 | cm 170x240. |

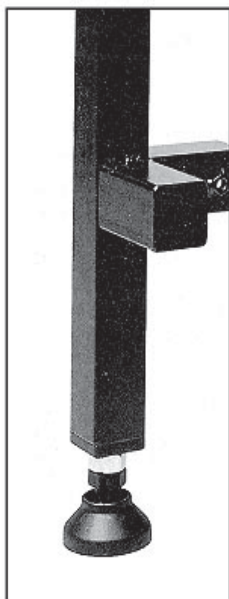

piede
regolabile
fino a 3 cm

I nostri tavoli si possono comporre, dividere ed essere allungati con nuovi elementi anche a distanza di tempo.

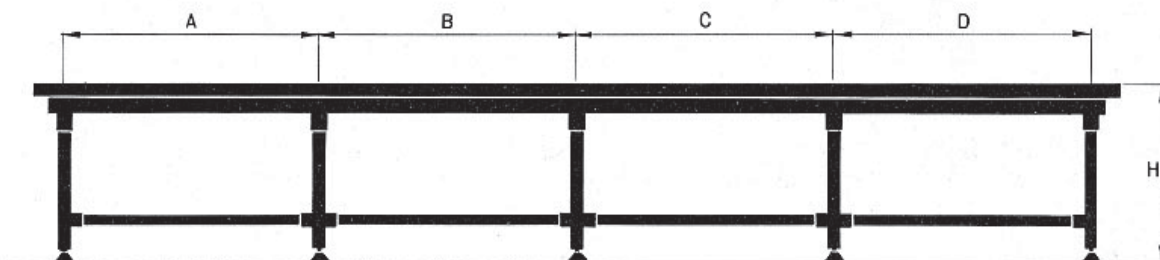

339
TAVOLO DI TAGLIO "DABO" AD ELEMENTI COMPONIBILI

Piano in truciolato lamellare, spessore mm 30, ricoperto sopra e sotto di masonite extradura bordato in faggio lucido. Fresatura frontale per l'incastro di una lamina metallica onde garantire una perfetta continuità del piano del tavolo. Sottostruttura in metallo verniciato formata da elementi modulari. Altezza da terra cm 85. Gambe con piedini regolabili (3 cm) collegate fra di loro in modo da formare un sostegno per un eventuale piano di appoggio. Verniciatura elettrolitica in colore nero.

Dimensioni elementi:
 020220 cm 200x100. - 020221 cm 200x110.
 020222 cm 200x120. - 020223 cm 200x130.
 020224 cm 200x140. - 020225 cm 200x150.
 020226 cm 200x160. - 020227 cm 200x170.
 020228 cm 170x180. - 020229 cm 170x190.
 020230 cm 170x200. - 020231 cm 170x220.

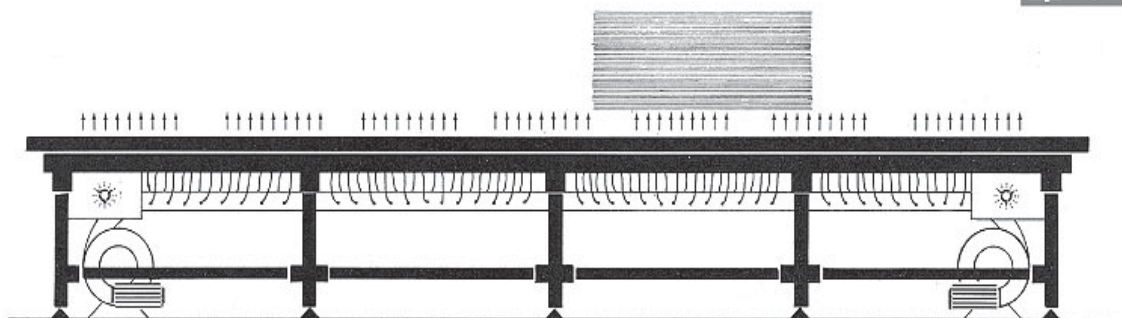
340

Tavolo a cuscino d'aria "MAUSERTEX" Mod. D.B.S. Costruzione modulare con nuovi ripiani a camera d'aria incorporata ricoperti di masonite extradura sopra e sotto, con fori \varnothing mm 6, distanza tra i fori cm 40/50. Spessore ripiani mm 38. Adatto per l'installazione di stenditori o di apparecchiature per stendere e tagliare. Disponibile in qualsiasi lunghezza e nella larghezza da cm 160 a cm 240. È dotato, a seconda della lunghezza o del peso di carico previsto, di più generatori d'aria completi di centralina con comandi separati e congiunti.

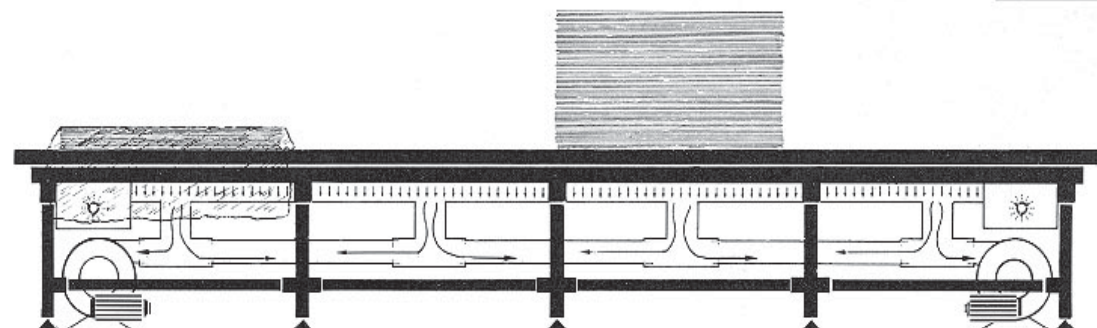
341

Tavolo aspirante "MAUSERTEX" Mod. D.B.A. Costruzione modulare con nuovi ripiani a camera d'aria incorporata ricoperti di masonite extradura sopra e sotto, con fori \varnothing mm 4, distanza tra i fori mm 60. Spessore ripiani mm 38. Condutture aria in plastica, aspiratori con piastra di regolazione da 0 al massimo. Disponibile in qualsiasi lunghezza e nella larghezza da cm 180 a cm 240. Serrande di chiusura per l'esclusione dell'aspirazione negli elementi non utilizzati. Possibilità di renderlo anche soffiante mediante l'installazione di una valvola di inversione di flusso su ogni aspiratore.

 **342**

022701 Ribobinatrice "MAUSERTEX" per tracciati plotter completamente automatico, con visualizzatore, taglio e rifilatore, utile cm 220.

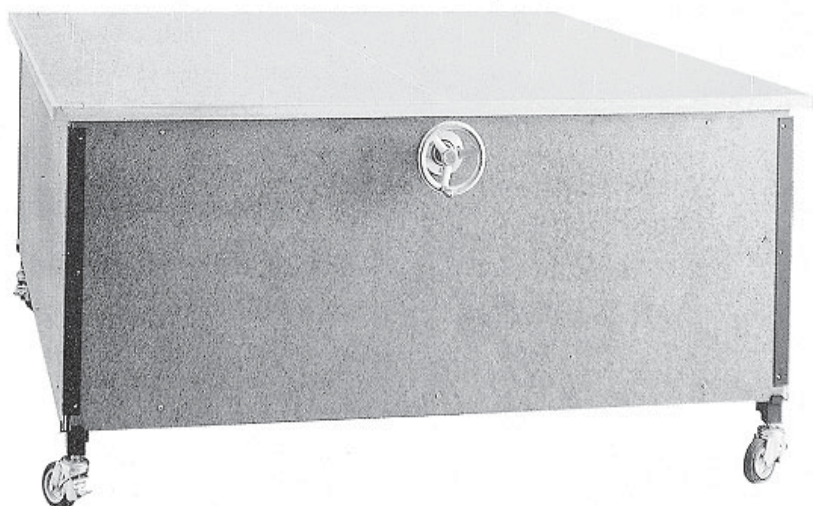
 **343**

Tavolo ad aghi manuale "MAUSERTEX" Mod. TECNO. Soluzione ideale per la stesura ed il taglio di tessuti a righe, a quadri ed a motivi. Gli aghi del \varnothing di mm 1,5 hanno un'escursione d'uscita da cm 0 a cm 15. Misure cm 200x180.

020272 con fori ogni cm 5.
020271 con fori ogni cm 10.
020270 con fori ogni cm 15.
035260 Aghi di ricambio.

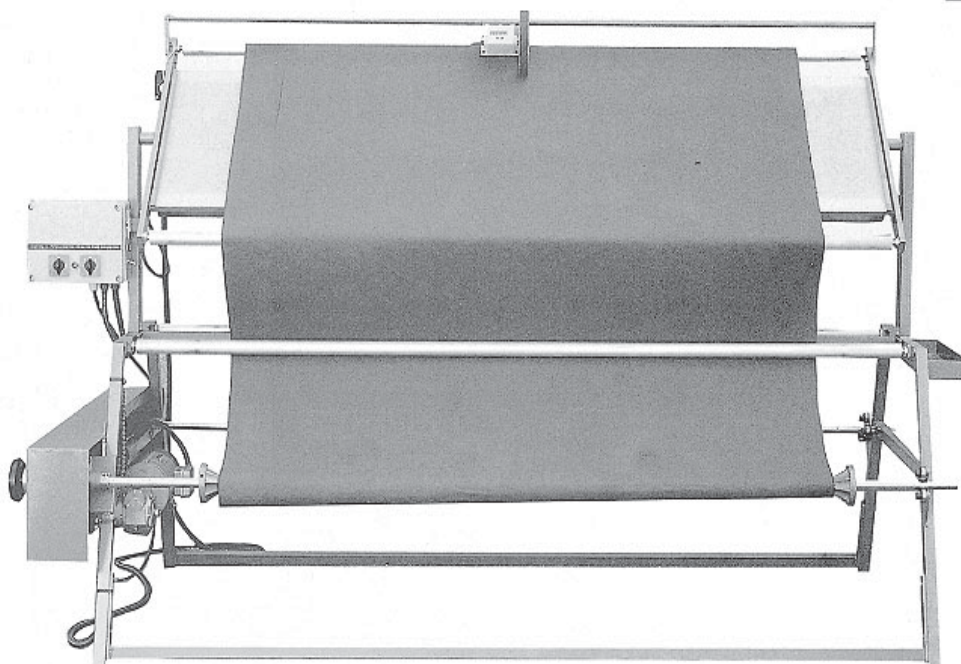

- 022717 Macchina per il controllo e la misurazione "MAUSERTEX" Passaggio utile del tessuto cm 180. Tavolo di visita illuminato con inclinazione regolabile. Motore a corrente continua con velocità regolabile avanti e indietro. Alimentazione regolabile per l'avvolgimento del tessuto a mezzo di due frizioni. Misure cm 210x170x110.
- 022718 Idem, con guida di appoggio per taglierina per il taglio trasversale del tessuto.
- 022719 Idem, con guida di appoggio e taglierina per il taglio trasversale del tessuto.

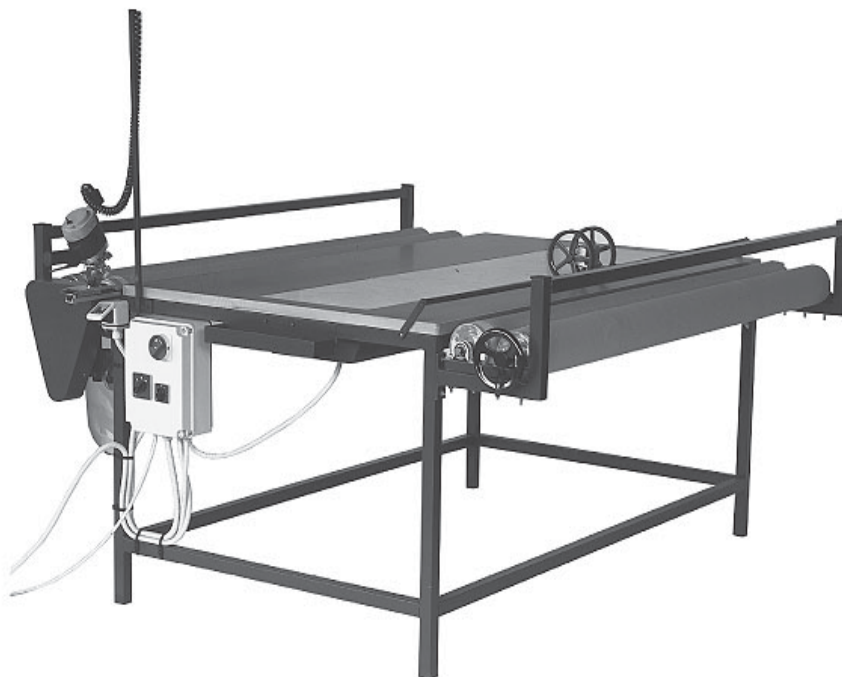

- 022734 Tavolo per il controllo e la misurazione MAUSERTEX Mod. "ERCOLE" Passaggio utile del tessuto cm 180. Motore a corrente continua con velocità regolabile. Piano di visita illuminato. Taglierina per il taglio trasversale del tessuto montata su guida.
- 022721 Idem, senza piano di visita illuminato. Misure cm 220x150x100.

346



033206 Contasecondi HANHART Mod. "112" Ø mm 55 (Prod. tedesca). 1/100 di minuto (decimale). Contatore 0 - 30 minuti. Partenza, arresto e ritorno a zero mediante la corona. Movimento ancora di precisione, 7 rubini, antiurto.

349



033205 Contasecondi HANHART Mod. "ACCORD I" digitale (Prod. tedesca). 1/100 di minuto (decimale). Cassa in ABS ergonomica. Display con 9 cifre, più display con 2 cifre per le memorie. 60 memorie, 4 pulsanti di funzione. Resistente all'acqua.

033209 Idem, HANHART Mod. "SPECTRON" a doppia scala 1/100 di minuto o 1/100 di secondo. 65 memorie, 2 linee, conto alla rovescia, orologio, data, impermeabile.

352



033212 Tavola di cronometraggio HANHART Mod. "901-30" (Prod. tedesca). In ABS, per contasecondi digitali. Con portamatite e pinza per blocchi di carta.

033211 Idem, Mod. "901-10" per contasecondi metallici.

347

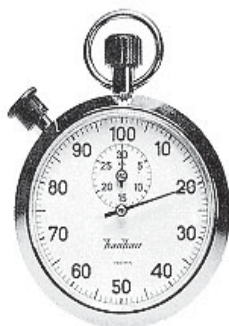

033207 Contasecondi HANHART Mod. "122/E" Ø mm 55 (Prod. tedesca). 1/100 di minuto (decimale). Contatore 0 - 30 minuti. Partenza ed arresto mediante la corona, ritorno a zero istantaneo mediante il pulsante laterale e ripresa di marcia immediata. Movimento ancora di precisione, 7 rubini, antiurto.

350



033204 Contasecondi HANHART Mod. "ACCORD S" digitale (Prod. tedesca). 1/100 di minuto (decimale). Con le stesse caratteristiche del Mod. ACCORD I più possibilità di attacco per stampante Mod. PRINTO.

033203 Stampante HANHART Mod. "PRINTO" a 16 caratteri, un aiuto indispensabile per avere e ritrovare tutti i tempi presi durante le rilevazioni.

353



033210 Tavola di cronometraggio HANHART Mod. "901-753" (Prod. tedesca). In materiale plastico, per contasecondi metallici. Con portamatite e pinza per blocchi di carta.

348



033208 Contasecondi HANHART Mod. "135" Ø mm 55 (Prod. tedesca). 1/100 di minuto (decimale). Con lancetta sdoppiante per i tempi intermedi. Contatore 0 - 30 minuti. Partenza, arresto e ripresa di marcia mediante la corona. Azzeramento mediante il pulsante di sinistra, funzioni della lancetta sdoppiante mediante il pulsante di destra. Movimento ancora di precisione, 7 rubini, antiurto.

351



033214 Contasecondi HANHART Mod. "MESOTRON" da tavolo (Prod. tedesca). 1/100 di minuto (decimale).

354



031813 Contacolpi a pulsante, azzeramento a mezzo di apposita manopola. Base per un eventuale fissaggio.

LAME PER TAGLIERINE VERTICALI

In acciaio HSS Mod. "MAUSERECO" lisce (Prod. tedesca).

| Misure | 4" | 5" | 6" | 7" | 8" | 9" | 10" |
|-------------|--------|--------|--------|--------|--------|--------|--------|
| Per Beaver | 034800 | 034801 | 034802 | 034803 | 034804 | 034805 | 034806 |
| Per Eastman | 034807 | 034808 | 034809 | 034810 | 034811 | 034812 | 034813 |
| Per Km | - | 034890 | 035163 | - | 034811 | - | 034813 |
| Per Maimin | 034814 | 034815 | 034816 | 034817 | 034818 | 034819 | 034820 |
| Per Wolf | 034821 | 034822 | 034823 | 034824 | 034825 | 034826 | 034827 |

In acciaio HSS Mod. "MAUSERECO" ondulate (Prod. tedesca).

| Misure | 4" | 5" | 6" | 7" | 8" | 9" | 10" |
|-------------|--------|--------|--------|--------|--------|--------|--------|
| Per Eastman | 034840 | 034828 | 034839 | 034874 | 034958 | 034841 | 034842 |
| Per Km | - | 034957 | - | - | 034958 | - | 034842 |

In acciaio CARBON Mod. "EASTMAN" originali lisce (Prod. U.S.A.).

| Misure | 10" |
|------------------|--------|
| Per Eastman - Km | 034898 |

In acciaio HSS Mod. "EASTMAN" originali lisce (Prod. U.S.A.).

| Misure | 5" | 6" | 7" | 8" | 9" | 10" | 11,5" |
|-------------|--------|--------|--------|--------|--------|--------|--------|
| Per Eastman | 034766 | 034880 | 034956 | 034794 | 035133 | 034795 | 035134 |
| Per Km | - | - | - | 034794 | - | 034795 | - |

In acciaio HSS Mod. "EASTMAN" originali ondulate (Prod. U.S.A.).

| Misure | 5" | 6" | 7" | 8" | 10" |
|-------------|--------|--------|--------|--------|--------|
| Per Eastman | 034895 | 034896 | 034893 | 034891 | 034889 |
| Per Km | - | - | - | 034891 | 034889 |

In acciaio HSS Mod. "WOLSTENHOLME" lisce (Prod. inglese).

| Misure | 4" | 5" | 6" | 7" | 8" | 9" | 10" |
|-------------|--------|--------|--------|--------|--------|--------|--------|
| Per Beaver | 034843 | 034844 | 034845 | 034846 | 034847 | 034848 | 034849 |
| Per Eastman | 034850 | 034851 | - | 034853 | 034854 | 034855 | 034856 |
| Per Km | - | - | - | - | 034854 | - | 034856 |
| Per Maimin | 034857 | 034858 | 034859 | 034860 | - | 034862 | 034863 |
| Per Wolf | 034864 | 034865 | 034866 | 034867 | - | 034869 | - |

In acciaio HSS Mod. "WOLSTENHOLME" ondulate (Prod. inglese).

| Misure | 4" | 8" |
|------------|--------|--------|
| Per Beaver | 034871 | 034875 |

356



Lame per taglierine verticali, in acciaio HSS Mod. "MAUSERECO" lisce (Prod. tedesca). Ricoperte in teflon.

| Misure | 6" | 8" | 10" |
|------------------|--------|--------|--------|
| Per Eastman - Km | 034873 | 034878 | 034879 |

357



Lame per Servo Cutter in acciaio HSS Mod. "EASTMAN" lisce originali. (Prod. U.S.A.).

| Misure | 8" | 10" |
|------------------|--------|--------|
| Per Eastman - Km | 034796 | 034797 |

358



Lame per Servo Cutter in acciaio HSS Mod. "KURIS" lisce (Prod. tedesca).

| | |
|--------|------------|
| 034833 | Per KVS 70 |
| 034834 | Per KVS 90 |

359



Lame per taglierina verticale in acciaio HSS Mod. "MAUSERECO" lisce (Prod. tedesca).

| Misure | 6" | 8" | 10" |
|----------|--------|--------|--------|
| Per Etwa | 034835 | 034837 | 034838 |

360

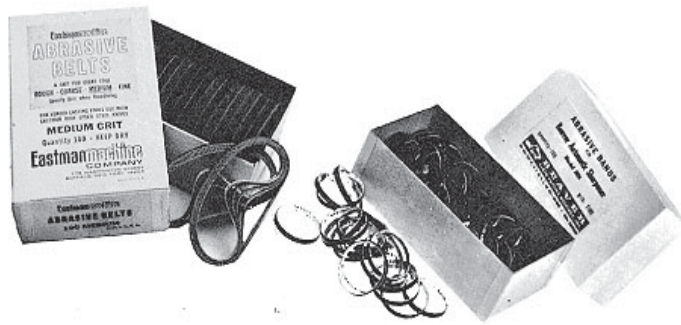

Fasce abrasive per taglierine verticali.

034785 Per Km 5"

034786 Per Beaver

034787 Per Eastman - Km - Etna (grana fine, media, grossa)

361



033506 Olio speciale
"EASTMAN" originale
(Prod. U.S.A.).
Per la lubrificazione di
taglierine di qualsiasi
marca.

362



053205 Oliatore "NEWAY" completo
di ml. 25 di olio per macchine da cucire.

LAME PER TAGLIERINE ROTATIVE

363

BULLMER

Lame originali
Lame Mauseereco

Lame decagonali per Mod.
"602 SL"
035000 Bullmer
035120 Mauseereco.



Lame decagonali per Mod.
"606 SL - 607 SL"
035003 Bullmer
035124 Mauseereco.



Lame decagonali per Mod.
"604 SL-604 KF- 801 KF"
035001 Bullmer
035121 Mauseereco.



Lame quadrangolari per
Mod. "609 SL"
035004 Bullmer
035125 Mauseereco.

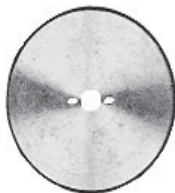

Lame rotonde tipo 0674
per stenditori
"UNI e LMK"
035014 Bullmer
035127 Mauseereco.



Lame quadrangolari tipo
0675 per stenditori "UNI"
035015 Bullmer.



Lame rotonde tipo 0840 R
per taglierine "ASA"
e stenditori "KOMET"
035016 Bullmer
035007 Mauseereco.

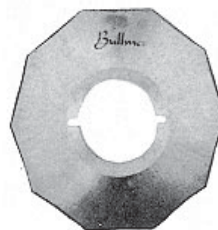

Lame decagonali
tipo 0840 K
per taglierine "ASA"
e stenditori "KOMET"
035018 Bullmer.

364

KM

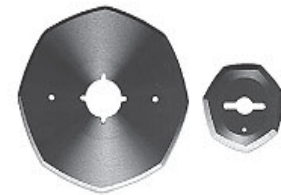

035021 Lame eptagonali per "RS 50"
035144 Lame rotonde per "RS 100"
035017 Lame ottagonali per "RS 100"

365

MAMMIN



035145 Lame rotonde
per "MINI SHEAR"
035146 Idem esagonali
035147 Lame rotonde per "ACD 2,1/5"
035076 Lame rotonde per "ACDC 4"
035148 Lame rotonde per "ACDC 5"

366

AURORA

- 035132 Lame rotonde mm 70, foro mm 22 per "CY 7"
- 035034 Lame quadrangolari mm 70, foro mm 22 per "SY 7"
- 035131 Lame rotonde mm 86, foro mm 22 per "CY 9 M"
- 035058 Lame quadrangolari mm 86, foro mm 22 per "SY 9"
- 035043 Lame rotonde mm 86, foro mm 29 per "CY 9 T"
- 035044 Lame rotonde mm 100, foro mm 22 per "CY 10 MC"
- 035035 Lame quadrangolari mm 100, foro mm 22 per "SY 10"
- 035049 Lame rotonde mm 100, foro mm 29 per "CY 10 MT"

RASOR

- 035025 Lame rotonde mm 50, foro mm 12 per "DS 50 - PN 50"
- 035045 Lame eptagonali mm 50, foro mm 12 per "DS 50 - PN 50"
- 035131 Lame rotonde mm 86, foro mm 22 per "D 86"
- 035058 Lame quadrangolari mm 86, foro mm 22 per "DS 86"
- 035129 Lame pentagonali mm 86, foro mm 22 per "DS 86"
- 035044 Lame rotonde mm 100, foro mm 22 per "D 100"
- 035035 Lame quadrangolari mm 100, foro mm 22 per "DS 100"
- 035031 Lame esagonali mm 100, foro mm 22 per "DS 100"



367

368

HOOG'S

- 035033 Lame rotonde per "LILIPUT - FAVORIT - PICCOLO"
- 035092 Lame quadrangolari per "LILIPUT - FAVORIT - PICCOLO"
- 035095 Lame decagonali per "LILIPUT - FAVORIT - PICCOLO"
- 035093 Lame rotonde per "JAG - JAK - GOLIATH - HERCULES"
- 035094 Lame quadrangolari per "JAG - JAK - GOLIATH - HERCULES"
- 035046 Lame decagonali per "JAG - JAK - GOLIATH - HERCULES"
- 035040 Lame rotonde per "Z - ST 2000"
- 035057 Lame quadrangolari per "Z - ST 2000"
- 035096 Lame rotonde per "X 130 - X 130 N"
- 035097 Lame quadrangolari per "X 130 - X 130 N"

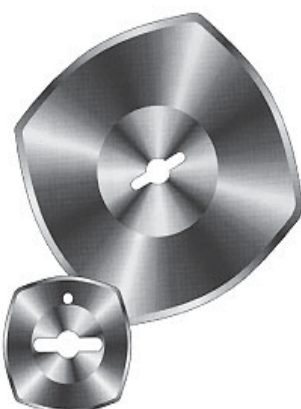
WOLF

- 035149 Lame quadrangolari per "PUP"
- 035150 Lame rotonde per "CLIPPER 4"
- 035082 Lame rotonde per "CLIPPER 4,3/4"
- 035151 Lame rotonde per "BLAZER 5,1/4"
- 035152 Lame rotonde per "SLIM JIM 5,1/4"
- 035153 Lame rotonde per "BLAZER 6"/40
- 035154 Lame rotonde per "BLAZER 6"/42,5



369

370

KURIS

- 034799 Lame esagonali per "SUPER NOVITA"
- 035065 Lame rotonde per "NOVITA"
- 035066 Lame esagonali per "NOVITA"
- 035020 Lame ottagonali per "NOVITA"
- 035099 Lame rotonde per "BOM 60"
- 035074 Lame quadrangolari per "BOM 60"
- 035135 Lame rotonde per "BOM 80"
- 035081 Lame quadrangolari per "BOM 80"
- 035080 Lame esagonali per "BOM 80"
- 035139 Lame rotonde per "BOM 100"
- 035013 Lame quadrangolari per "BOM 100"
- 035140 Lame esagonali per "BOM 100"
- 035141 Lame rotonde per "KRH 10"
- 035142 Lame quadrangolari per "KRH 10"
- 035008 Lame rotonde per "KRH 20"
- 035143 Lame quadrangolari per "KRH 20"

SECAT - DABOM

- 035053 Lame quadrangolari mm 66, foro mm 22 per "SF 60/70/80 - PNE 80"
- 034999 Lame decagonali mm 66, foro mm 22 per "SF 60/70/80 - PNE 80"
- 035131 Lame rotonde mm 86, foro mm 22 per "SR9 - DBR 9"
- 035058 Lame quadrangolari mm 86, foro mm 22 per "SRQ 9 - PNE 90 - DBRQ 9"
- 035079 Lame ottagonali mm 86, foro mm 22 per "SF 90 - PNE 90"
- 035044 Lame rotonde mm 100, foro mm 22 per "SRM 10 - DBRM 10"
- 035035 Lame quadrangolari mm 100, foro mm 22 per "SRQ 10 - DBRQ 10"
- 035026 Lame rotonde mm 100, foro mm 40 per "SR 10 - DBR 10"
- 035027 Lame rotonde mm 120, foro mm 40 per "SR 12 - DBR 12"
- 035028 Lame rotonde mm 150, foro mm 40 per "SR 15 - DBR 15"



371

372

SUPRENA



035065 Lame rotonde M 702
per "MC 1007 - MC 1017"
035066 Lame esagonali M 700
per "MC 1007 - MC 1017"
035020 Lame ottagonali M 703
per "MC 1007 - MC 1017"
035126 Lame rotonde R 742 per "CR 1026"
035077 Lame esagonali R 741 per "CR 1026"
035067 Lame ottagonali R 740 per "CR 1026"
035042 Lame rotonde R 1512
per "CR 1031 - CR 100 A"
035138 Lame quadrangolari R 1514
per "CR 1031 - CR 100 A"
035123 Lame esagonali R 1513
per "CR 1031 - CR 100 A"
035098 Lame ottagonali R 1515
per "CR 1031 - CR 100 A"

373

EASTMAN



035084 Lame quadrangolari 2,1/34"
per "BUZZAIRD"
035085 Lame rotonde 2,1/4"
per "CHICKADEE - D 2 - D 2H"
035086 Lame esagonali 2,1/4"
per "CHICKADEE - D 2 - D 2H"
035087 Lame rotonde 2,1/2"
per "BBB 25 - BBR 25"
035088 Lame rotonde 3,1/4"
per "BBB 32 - FALCON III"
034968 Lame rotonde 4"
per "534 - 548 - TRACK - FALCON IV"
035089 Lame rotonde 5" per "534 - 548"
035047 Lame rotonde 5,1/4" per "548"
035090 Lame rotonde 6"
per "548 - 562 - 567"
035091 Lame rotonde 7,1/2"
per "562 - 567"

374

ALL STAR



035051 Lame rotonde mm 50 per "AS 100"
035052 Lame esagonali mm 50 per "AS 100"

375 SECAT



035155 Lame verticali per gommapiuma per "SGP 15"
035156 Lame verticali per gommapiuma per "SGP 20"
035157 Lame verticali per gommapiuma per "SGP 30"

LAME PER SEGHE A NASTRO

376

TIPO LISCIO



TIPO ONDULATO CONCAVO (KV)



BULLMER ORIGINALI (Prod. tedesca)

Tipo liscio

034934 Per Mod. 770 misura mm 2850
034935 Per Mod. 770 misura mm 2880
034936 Per Mod. 771 misura mm 3300
034937 Per Mod. 772 misura mm 3480
034938 Per Mod. 775 misura mm 4050
034987 Per Mod. 775 S misura mm 4100
034939 Per Mod. 776/777 misura mm 4225
034940 Per Mod. 778 misura mm 5200
034941 Per Mod. 778 Super misura mm 5280
034962 Per Mod. 1250 Silent misura mm 4620

MAUSERECO (Prod. tedesca)

Per BULLMER tipo liscio

034900 Per Mod. 770 misura mm 2850
034901 Per Mod. 770 misura mm 2880
034902 Per Mod. 771 misura mm 3300
034903 Per Mod. 772 misura mm 3480
034904 Per Mod. 775 misura mm 4050
035037 Per Mod. 775 S misura mm 4100
034905 Per Mod. 776/777 misura mm 4225
034906 Per Mod. 778 misura mm 5200
034907 Per Mod. 778 Super misura mm 5280
034908 Per Mod. 1250 Silent misura mm 4620

Per BULLMER tipo ondulato concavo (kv)

034909 Per Mod. 770 misura mm 2850
034910 Per Mod. 770 misura mm 2880
034911 Per Mod. 771 misura mm 3300
034912 Per Mod. 772 misura mm 3480
034913 Per Mod. 775 misura mm 4050
035038 Per Mod. 775 S misura mm 4100
034914 Per Mod. 776/777 misura mm 4225
034915 Per Mod. 778 misura mm 5200
034916 Per Mod. 778 Super misura mm 5280
034996 Per Mod. 1250 Silent misura mm 4620

Per BULLMER tipo ondulato convesso (kx)

035064 Per Mod. 770 misura mm 2880
035060 Per Mod. 775 misura mm 4050
035061 Per Mod. 775 S misura mm 4100
035062 Per Mod. 778 misura mm 5200
035063 Per Mod. 778 Super misura mm 5280
035071 Per Mod. 1250 Silent misura mm 4620

Per BULLMER tipo liscio forato autoraffreddanti

034944 Per Mod. 775 misura mm 4050
034945 Per Mod. 775 S misura mm 4100

Per KURIS tipo liscio

034918 Per Mod. 300 Berlin misura mm 3550
034919 Per Mod. RBS 50 misura 4120
034920 Per Mod. 300 Europa misura mm 4920

TIPO ONDULATO CONVESSO (KX)



TIPO FORATO AUTORAFFREDDANTE



Per KURIS tipo ondulato concavo (kv)

034921 Per Mod. 300 Berlin misura mm 3550
034922 Per Mod. RBS 50 misura mm 4120
034923 Per Mod. 300 Europa misura mm 4920

Per RIMOLDI tipo liscio

034924 Per Mod. RFN misura mm 4900

Per RIMOLDI tipo ondulato concavo (kv)

034925 Per Mod. RFN misura mm 4900

Per RIMOLDI tipo liscio forato autoraffreddanti

034948 Per Mod. RFN misura mm 4900

Per CARON tipo liscio

034926 Per Mod. TV 3 misura mm 4790
034927 Per Mod. TV 4 misura mm 5500

Per CARON tipo ondulato concavo (kv)

034928 Per Mod. TV 3 misura mm 4790
034929 Per Mod. TV 4 misura mm 5500

Per SECAT tipo liscio

034930 Per Mod. SN 600 misura mm 3025
034931 Per Mod. SN 1250 misura mm 4800

Per SECAT tipo ondulato concavo (kv)

034932 Per Mod. SN 600 misura mm 3025
034933 Per Mod. SN 1250 misura mm 4800

AGHI PER MATRICI

377

 Per **BULLMER Mod. 330** a freddo

| | | | | | | |
|------------|--------|--------|--------|--------|--------|--------|
| ∅ mm | 1 | 1,25 | 1,5 | 2 | 2,5 | 3 |
| A punta | 035200 | 035213 | 035201 | 035202 | 035203 | 035204 |
| A fustella | - | - | - | - | 035252 | 035257 |

 Per **BULLMER Mod. 331** a freddo

| | | | | | | |
|------|--------|--------|--------|--------|--------|--------|
| ∅ mm | 1 | 1,25 | 1,5 | 2 | 2,5 | 3 |
| | 035205 | 035214 | 035206 | 035207 | 035208 | 035209 |

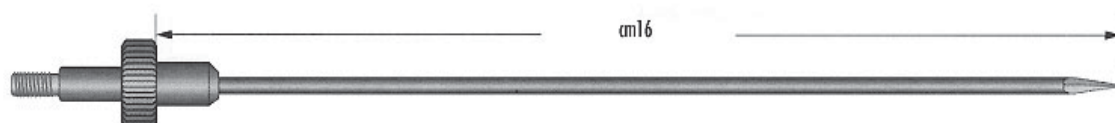
 Per **BULLMER Mod. 335 VS** a caldo

| | | | | | | | |
|------|--------|--------|--------|--------|--------|--------|--------|
| ∅ mm | 1 | 1,25 | 1,5 | 1,75 | 2 | 2,5 | 3 |
| | 035221 | 035222 | 035223 | 035210 | 035224 | 035225 | 035226 |

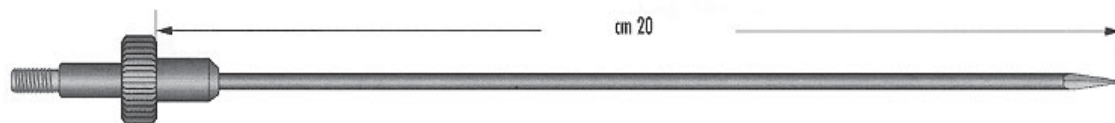

 Per **BULLMER Mod. 336 VS** a caldo

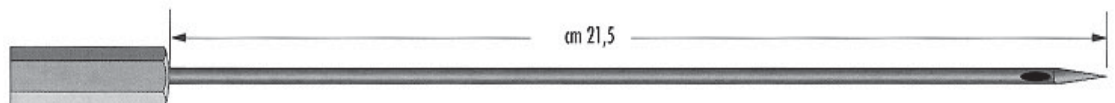
| | | | | | | |
|------|--------|--------|--------|--------|--------|--------|
| ∅ mm | 1 | 1,25 | 1,5 | 2 | 2,5 | 3 |
| | 035227 | 035228 | 035229 | 035230 | 035231 | 035232 |

 Per **BEAVER Mod. DM** a liquido fluorescente (senza anima interna)

| | | | |
|------|--------|--------|--------|
| ∅ mm | 1,1 | 1,6 | 2,2 |
| | 035239 | 035240 | 035241 |

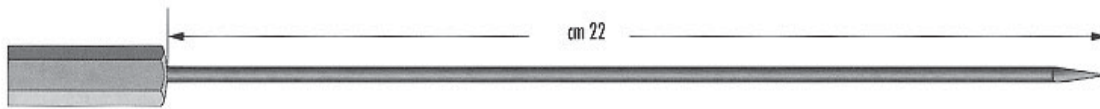
035261 Anima interna per aghi BEAVER



Per ETWA - SUPRENA

| ∅ mm | 1 | 1,2 | 1,5 | 2 | 2,5 | 3 |
|------|--------|--------|--------|--------|--------|--------|
| | 035273 | 035265 | 035267 | 035268 | 035269 | 035275 |

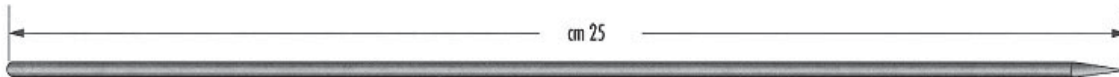

Per EASTMAN - MAIMIN - WOLF - KURIS - HITAKA - CONSEW - MARANGONI

| ∅ mm | 1,5 | 2 | 2,5 | 3 |
|------|--------|--------|--------|--------|
| | 035277 | 035271 | 035278 | 035279 |



Per MAUSERTEX - HASHIMA

| ∅ mm | 1,5 | 2 | 2,5 |
|------|--------|--------|--------|
| | 035254 | 035255 | 035256 |

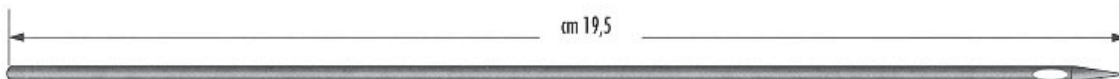

Per passafilo BIMAR

| ∅ mm | 1,5 |
|------|--------|
| | 035259 |



Per passafilo EASTMAN

| ∅ mm | 2 |
|------|--------|
| | 035272 |

 **378**

Bussole per aghi ETWA - SUPRENA

















| ∅ mm | 1 | 1,2 | 1,5 | 2 | 2,5 | 3 |
|------|--------|--------|--------|--------|--------|--------|
| | 047204 | 047200 | 047201 | 047202 | 047203 | 035276 |

 **379**

Bussole per aghi EASTMAN ecc.

| ∅ mm | 1,5 | 2 | 2,5 | 3 |
|------|--------|--------|--------|--------|
| | 047205 | 047206 | 047207 | 047208 |

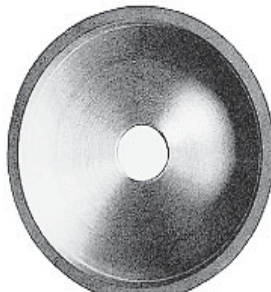
MOLE SMERIGLIO PER TAGLIERINE E AFFILAFORBICI

| | |
|---|--|
|  <p>380</p> <p>040143 Per BULLMER 602 040959 Per BULLMER 604 KF - 801 KF</p> |  <p>381</p> <p>040483 Per BULLMER 606 - 607 - 609 - AV 100 - AV 300</p> |
|  <p>382</p> <p>041703 Per stenditori BULLMER LMK - UNI</p> |  <p>383</p> <p>042502 Per BULLMER ASA - RNE - stenditori KOMET</p> |
|  <p>384</p> <p>042440 Per BEAVER JHR</p> |  <p>385</p> <p>035110 Per seghe a nastro RIMOLDI</p> |
|  <p>386</p> <p>035108 Per KM BIRDIE RS 50</p> |  <p>387</p> <p>035106 Per KM OCTA RS 100</p> |
|  <p>388</p> <p>035107 Per SUPRENA MC 1007 - MC 1017 - CR 1026 - CR 1031 - CR 100 A - PN 1062</p> |  <p>389</p> <p>Per AUGUSTA - AURORA - DABOM - RASOR - SECAT</p> |
|  <p>390</p> <p>150R</p> <p>035100 Per seghe a nastro BULLMER 770 - 771 - 772</p> |  <p>391</p> <p>88A150R5</p> <p>035101 Per seghe a nastro BULLMER 775 - 776 - 778</p> |
|  <p>392</p> <p>RPM. 6600 130G</p> <p>035105 Per affilaforbici FAN 75 - FAN 76 - ZAK - DABO SISTEM</p> |  <p>393</p> <p>5730 / min 30m/s 851214911 Form 6 100x38x20 W8 E8 53A120 16V</p> |
|  <p>394</p> <p>021110 Per affilacoltelli FAN 76 (solo per attrezzi in Widia)</p> |  <p>395</p> <p>021109 Per affilacoltelli FAN 76</p> <p>040261 Pietra per affilare a mano a doppia grana</p> |

396

022405 Fustellatrice oleodinamica a braccio rotante Mod. "F 60" (Prod. nazionale).
Piano lavoro mm 1000x500 - Bandiera mm 500x500 - Potenza ton. 27.

397



Macchina tagliacampioni Mod. "DABO" Con protezione antinfortunistica.
Funzionamento elettrico, avanzamento manuale.
Altezze di taglio mm 60 - 65 - 75.
021829 Luce di taglio cm 50.
021806 Luce di taglio cm 60.
021805 Luce di taglio cm 80.

398

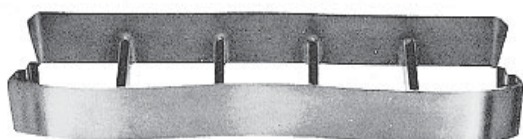

Tagliacampioni a leva Mod. "RML"
021701 Luce di taglio cm 30.
021702 Luce di taglio cm 50.

399

021703 Tagliacampioni a leva Mod. "SWATCH CUTTER"
con allineamento taglio a raggio laser. Altezza di taglio circa mm 10.

400

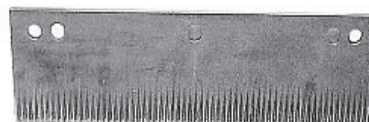
032404 Fustelle in acciaio forgiato mm 50x5.

401

Lame per tagliacampioni
032400 Tipo a Zig-Zag

032401 Tipo liscio.

402

Forbici per macchiniste **DABO Mod. 220**, cromate.

misure cm/inc.

| | | |
|-------------|-------------|-------------|
| 10 (4") | 11 (4,1/2") | 12,5 (5") |
| 003200 | 003201 | 003202 |
| 14 (5,1/2") | 15 (6") | 16 (6,1/2") |
| 003203 | 003204 | 003205 |
| 17,5 (7") | | |
| 003206 | | |



403

Forbici merciaio **DABO Mod. 180**, da tasca, cromate, punte arrotondate. misure cm/inc.

| | | |
|---------|-----------|---------|
| 10 (4") | 12,5 (5") | 15 (6") |
| 003213 | 003215 | 003217 |

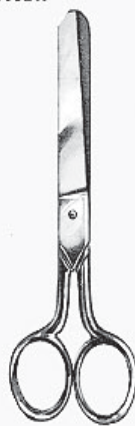

404

Forbici da sartina **DABO Mod. 240**, cromate, ad anello lungo. misure cm/inc.

| | |
|---------|-----------|
| 15 (6") | 17,5 (7") |
| 003207 | 003208 |
| 20 (8") | |
| 003209 | |

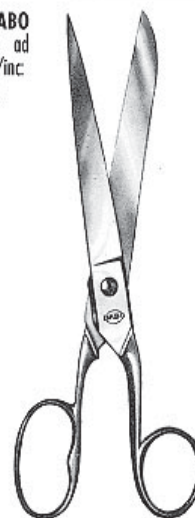

405

Forbici da sartina **DABO Mod. 2040**, cromate, modello americano.

misure cm/inc.

| | |
|-----------|---------|
| 17,5 (7") | 20 (8") |
| 003210 | 003211 |
| 22,5 (9") | |
| 003214 | |



406

Forbici per macchinista **MAUSERECO Mod. 1360**, nichelate. misure cm/inc.

| | |
|-----------|---------|
| 12,5 (5") | 15 (6") |
| 003400 | 003401 |
| 17,5 (7") | |
| 003402 | |



407

Forbici rasafilo **MAUSERECO**, cromate.

003419 modello a lama dritta.
003420 modello a lama curva.



408

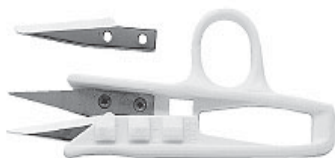

Forbici rasafilo **SISTEM**, impugnatura in plastica, a lame intercambiabili.

Disponibili in cinque colori.

003443 modello a lama dritta.

003444 lama di ricambio per detta.

409



Forbici rasafilo, impugnatura in plastica, a lame diritte.

003427 KAI Mod. 5120

003425 DABO Mod. 3120

410



Forbici rasafilo **WISS (U.S.A.)**, impugnatura in plastica, a lame intercambiabili.

003424 modello a lama dritta.

003447 modello a punte arrotondate.

003461 serie di lame, viti e molle di ricambio.



**FORBICI, CESCOIE
E MACCHINE AFFILATRICI**



411

Forbici da ricamo
DABO Mod. 3135,
manici in ABS,
lame inox.
003238 misura
cm/inc: 13,5 (5, 1/4")



412

Forbici da macchinista
DABO Mod. 3165,
manici in ABS,
lame inox.
003239 misura
cm/inc: 16,5 (6,1/4")



413

Forbici da sarto **DABO**
Mod. 3210, manici in
ABS, lame inox.
003240 misura
cm/inc: 21 (8,1/4")



414

Forbici da sarto **DABO**
Mod. 3230, manici in ABS,
lame inox.
003283 misura cm/inc: 23 (9")



415

Forbici da pellame **ILFA Mod.**
480, per pelletteria e calzoleria,
manici verniciati. misure cm/inc:
12,5 (5") 15 (6") 17,5 (7")
003148 003149 003150

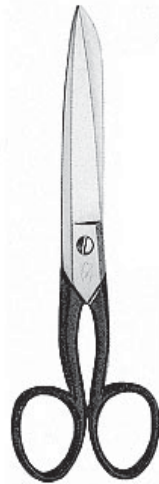

416



Forbici da ufficio **DABO**
Mod. 1024, cromate. misure cm/inc:
20 (8") 22,5 (9") 25 (10")
003227 003228 003229

417

Forbici da ricamo **DABO**
Mod. 145, punte diritte.
misure cm/inc:
9 (3,1/2") 10 (4")
000101 000102



418

Forbici da ricamo **DABO**
Mod. 145, punte curve.
misure cm/inc:
9 (3,1/2") 10 (4")
000104 000105



419

Forbici da ricamo **DABO**
Mod. 152, punte diritte.
misure cm/inc:
10 (4") 11 (4,1/2")
000131 000132





Forbici da ricamo KAI
003249 Mod. 5100, misure cm/inc: 10 (4"),
punte diritte.
003290 Mod. 5100/C, misure cm/inc: 10 (4"),
punte curve.



Forbici da macchinista KAI Mod. 5135
003245 misure cm/inc: 13,5 (5,1/2")

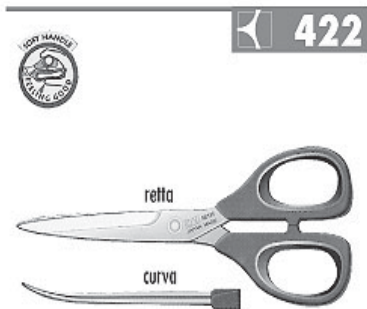

Forbici da macchinista KAI
003246 Mod. 5165, misure cm/inc: 16,5 (6,1/2"),
punte diritte.
003292 Mod. 5165/C, misure cm/inc: 16,5 (6,1/2"),
punte curve.



Forbici da sartina KAI
003247 Mod. 5210, misure cm/inc: 21 (8,1/4")
003278 Mod. 5210/SE, misure cm/inc: 21 (8,1/4"),
microdentate.



Forbici da sartina KAI Mod. 5210/L, per mancini
003248 misure cm/inc: 21 (8,1/4")



Forbici da sartina KAI Mod. 5220
003293 misure cm/inc: 22 (8,1/2")



Forbici da sarto KAI Mod. 5230
003243 misure cm/inc: 23 (9")



Forbici da sarto KAI
003274 Mod. 5250, misure cm/inc: 25 (10")
003294 Mod. 5250/SE, misure cm/inc: 25 (10"),
microdentate.



Forbici da sarto KAI
003289 Mod. 5275, misure cm/inc: 27,5 (11")
003295 Mod. 5275/SE, misure cm/inc: 27,5 (11"),
microdentate.

429

Forbici merciaio **ROBUSO**
Mod. 253/E, da tasca, nichelate,
punte arrotondate.
003257 misure cm/inc. 18 (7,1/4")



430

Forbici speciali
ROBUSO Mod.
614/E, per il taglio
di cinture, nastri e
materiale pesante.
003261 misure
cm/inc. 13 (5,1/4")

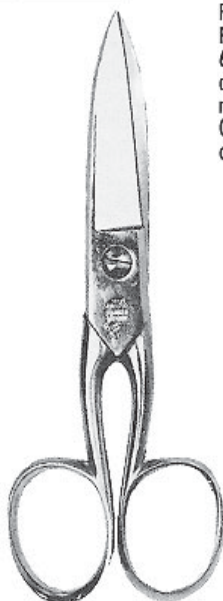

431

Forbici taglia asole **ROBUSO** Mod. 301/E
003258 misure cm/inc. 11 (4,1/2")



432



433

Forbici da sarto **ROBUSO**
Mod. 1027/CR, manici
anatomici in plastica,
lame forgiate.
003266 misure cm/inc.
23 (9,1/4")

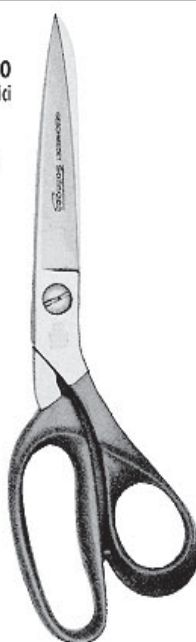

434



Forbici speciali **ROBUSO** Mod. 1025/4, particolarmente
adatte per il rifilo in posizioni difficili, a lame curve.
003253 misure cm/inc. 20 (8")

Forbici da sarto **ROBUSO** Mod. 1040/C, per mancini.
misure cm/inc:
21 (8,1/4") 26 (10,1/4")
003254 003255

435

Forbici da sarto **ROBUSO** Mod. 1010/E, completamente cromate.
misure cm/inc:
20 (8") 22,5 (9") 25 (10")
003430 003428 003429



436

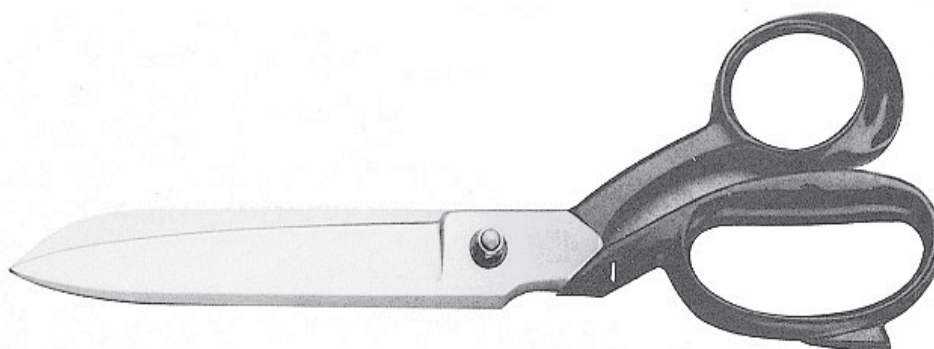

Forbici da sarto **ROBUSO Mod. 1020**, lame cromate, manici laccati. misure cm/inc:

| | | | | |
|---------|-----------|----------|------------|----------|
| 20 (8") | 22,5 (9") | 25 (10") | 27,5 (11") | 30 (12") |
| 003284 | 003285 | 003286 | 003287 | 003288 |

437



Forbici da sarto **ROBUSO-ELASTIC Mod. 1052/CR**, in acciaio super extra, lame cromate a filo concavo, molla interna. misure cm/inc:

| | | | |
|---------|-----------|----------|------------|
| 20 (8") | 22,5 (9") | 25 (10") | 27,5 (11") |
| 003426 | 003421 | 003422 | 003423 |

438

Forbici da sarto **ROBUSO-ELASTIC Mod. 1055/CR**, lame supercromate a forma slanciata, molla interna, leva di taglio più favorevole, microdentate.

003256 misura cm/inc: 24 (9,1/2")



439

Forbici da sarto **ROBUSO Mod. PROTON**, ricoperte in materiale speciale, ultraresistenti, indispensabili per il taglio di **ARAMID, KEVLAR, TWARON** ed altri tessuti tecnici, microdentate.

003471 Mod. 1026/S, per tessuto leggero, misure cm/inc: 20 (8")

003470 Mod. 1024/S, per tessuto medio, misure cm/inc: 25 (10")





440

Forbici da sarto **KAI**, in acciaio inossidabile.
003244 Mod. S 90 misure cm/inc: 22,5 (9")
003275 Mod. S 100 misure cm/inc: 25 (10")
003276 Mod. S 110 misure cm/inc: 27,5 (11")
003277 Mod. S 120 misure cm/inc: 30 (12")

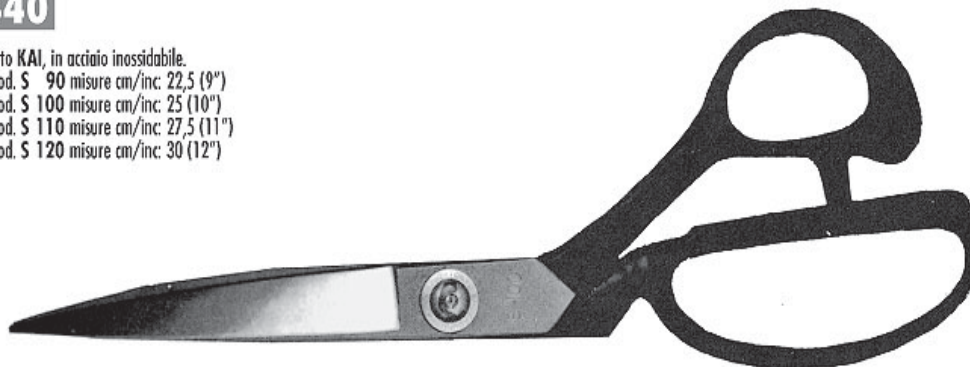

441

Forbici da sarto **TEXTILIA** Mod. 72998/PO, lame lucidate.
 misure cm/inc:
 22,5 (9") 25 (10") 27,5 (11")
003296 **003297** **003298**



442

Forbici da sarto **TEXTILIA** Mod. 72888/PO, lame lucidate. misure cm/inc:
 22,5 (9") 25 (10") 30 (12")
003252 **003264** **003265**

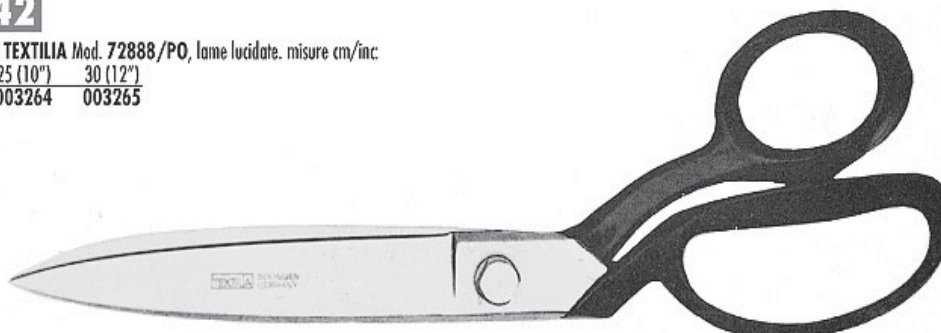

443

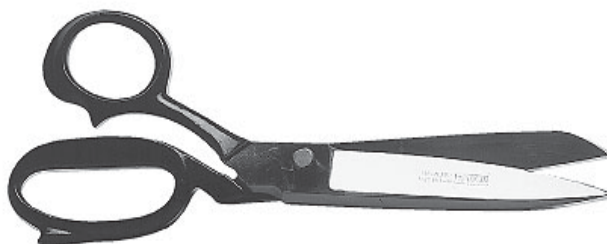

Forbici da sarto **TEXTILIA** Mod. 72999/PO, lame
 lucidate, per mancini. misure cm/inc:
 20 (8") 25 (10")
003299 **003300**

444

Forbici da tagliatore **TEXTILIA** Mod.
72889/CH, al nichel cromo, con
 molla interna e bulloni speciali per una
 rapida regolazione delle lame.
003308 misure cm/inc: 32,5 (13")





445

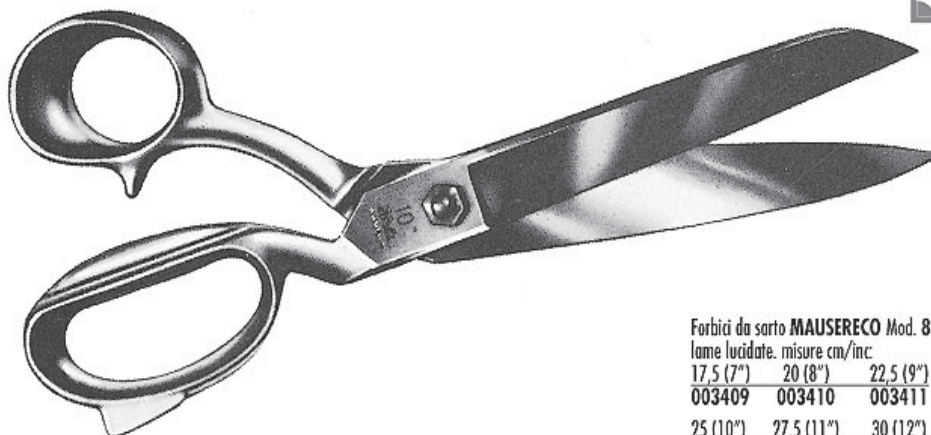

Forbici da sarto **MAUSERECO** Mod. 825, manici laccati,
lame lucidate. misure cm/inc:

| | | |
|-----------|------------|-----------|
| 17,5 (7") | 20 (8") | 22,5 (9") |
| 003409 | 003410 | 003411 |
| 25 (10") | 27,5 (11") | 30 (12") |
| 003412 | 003413 | 003414 |

446

Forbici da sarto **DABO** Mod. 840, lame cromate.
misure cm/inc:

| | | | |
|------------|----------|-----------|----------|
| 17,5 (7") | 20 (8") | 22,5 (9") | 25 (10") |
| 003230 | 003231 | 003224 | 003225 |
| 27,5 (11") | 30 (12") | | |
| 003226 | 003235 | | |



447

Forbici da sarto **MAUSERECO** Mod. 825/S, lame lucidate.
misure cm/inc:

| | | | | |
|---------|-----------|----------|------------|----------|
| 20 (8") | 22,5 (9") | 25 (10") | 27,5 (11") | 30 (12") |
| 003404 | 003405 | 003406 | 003407 | 003408 |

Idem, Mod. 8255/L, per mancini.
misure cm/inc:

| | |
|---------|----------|
| 20 (8") | 25 (10") |
| 003442 | 003440 |



448

Forbici da sarto **MAUSERECO** Mod. 832, lame cromate e bulloni speciali per una rapida regolazione delle stesse.
misure cm/inc:

| | | |
|-----------|----------|------------|
| 22,5 (9") | 25 (10") | 27,5 (11") |
| 003416 | 003417 | 003418 |





449

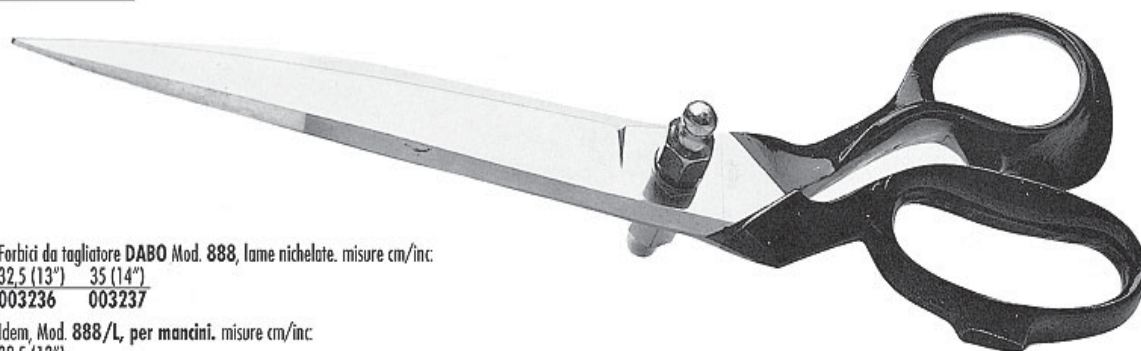

Forbici da tagliatore DABO Mod. 888, lame nichelate. misure cm/inc.
32,5 (13") 35 (14")
003236 003237

Idem, Mod. 888/L, per mancini. misure cm/inc.
32,5 (13")
003242

450



Forbici speciali SWISSOR, ergonomiche, di nuova concezione, a lame intercambiabili. Grazie alla loro rivoluzionaria forma, permettono il taglio con una riduzione sino al 70% dello sforzo, inoltre la lama inferiore, rimanendo aderente al piano durante il taglio, non sposta assolutamente il materiale.

003273 misure cm/inc. 27,5 (11") 003279 Coppia lame di ricambio per dette.

451



020276 Forbice a batteria ricaricabile Mod. E.Z. a lame intercambiabili, ideale per il taglio di tessuto, carta e plastica sottile.

020277 Lama di ricambio corta per tagli curvi.

020278 Lama di ricambio lunga per tagli dritti.



452



Forbici da cartoncino **ROBUSO** Mod. 1075, lame intercambiabili al cromo vanadio, estrema potenza di taglio.
003259 misure cm/inc: 31,5 (12,1/2")
003460 Coppia lame di ricambio per dette.

453

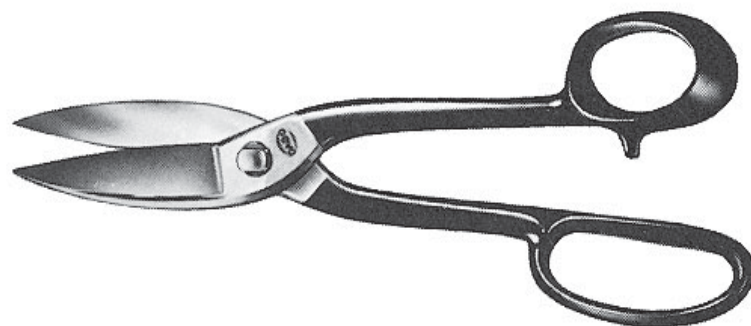

Forbici da cartoncino **DABO** Mod. pesante, manici laccati, lame pulite.
003431 misure cm/inc: 30 (12")

454

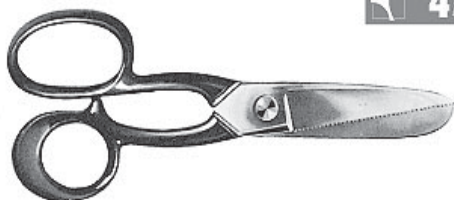

Forbici da cartoncino **DABO** Mod. leggero, con lama seghettata. misure cm/inc:
22 (8,1/2") 25 (10")
003234 003280

455

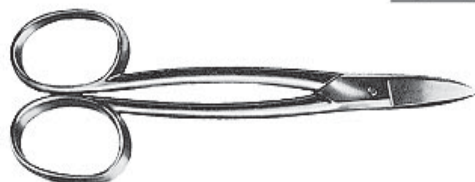

Forbici da cartoncino **MAUSERECO** Mod. 3310, speciale per tagli acuti e rifiniture.
003432 misure cm/inc: 17,5 (7")

456



Forbici da cartoncino **ROBUSO** Mod. 1073/D, microdentate.
003433 misure cm/inc: 20 (8")

457



003260 Cutter a rotella **KAI** Mod. 5028, ideale per il taglio singolo di tessuto, pelle, vinile, carta ecc. Lama \varnothing mm 28.
003267 Serie lame di ricambio per detto.

458



Cutter a rotella **KAI** Mod. 5045, ideale per il taglio singolo di tessuto, pelle, vinile, carta ecc. Lama \varnothing mm 45.
003262 con lama diritta.
003263 con lama diritta, zig-zag, ondulata.
003268 lama di ricambio diritta.
003219 lama di ricambio zig.zag.
003220 lama di ricambio ondulata.

459

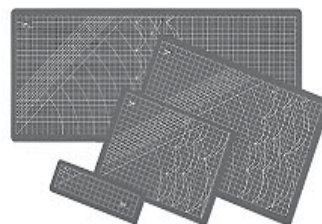

Piani di lavoro **KAI** Mod. CB, spessore mm 1,5, utilizzabili da entrambi i lati.
003272 misure mm 150x460
003271 misure mm 450x600
003269 misure mm 600x900

460

Forbici tagliacampioni
MAUSERECO,
lame nichelate.
misure cm/inc.
15 (6") 17,5 (7")
003301 003302
21 (8,1/2")
003303

461

Forbici tagliacampioni
ROBUSO Mod.
PELLORO 1063/D,
lame nichelate.
003446 misure
cm/inc. 27,5 (11")

462

Forbici tagliacampioni
KAI Mod. 5350,
lame in acciaio inox.
003305 misure
cm/inc. 20 (8")
Idem, **DABO** Mod.
3350, manici in ABS.
003307 misure
cm/inc. 21 (8,1/2")

463

Cesoia **TEXTILIA** Mod. 7378,
per il taglio di lamierino
e cartoncino consistente.
003435 misure cm/inc.
25 (10")

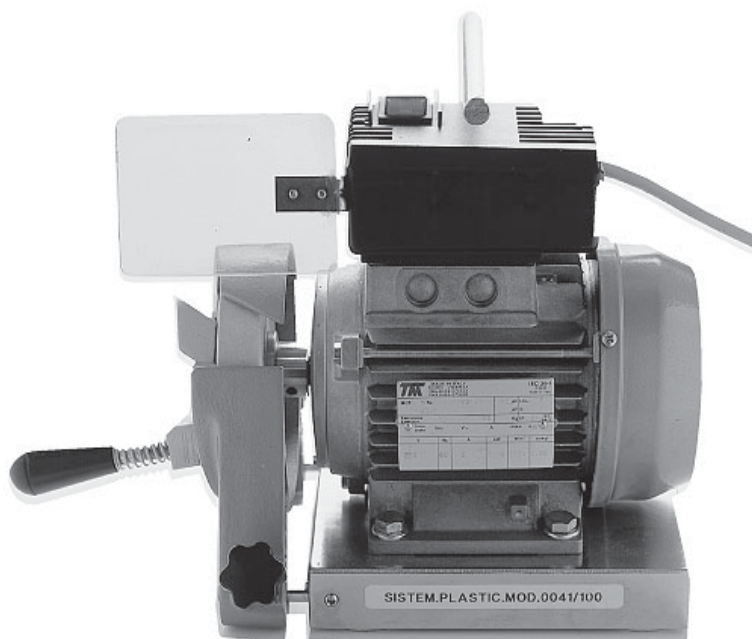

465

464

Pinza **TEXTILIA** Mod. 7377,
per il taglio di lamierino e cartoncino consistente.
003434 misure cm/inc. 22 (8,3/4")

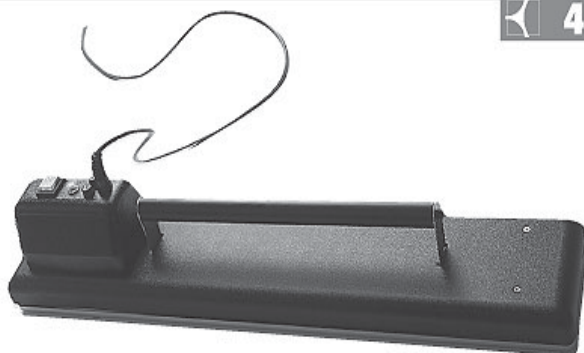

021070 Macchina affilatorbici **DABO** Mod. "SISTEM 100" per l'affilatura di forbici a secco. Completa di pietra per rigenerare la mola.
021072 Idem, Mod. "SISTEM 101" per l'affilatura di coltelli di tagliacuci.
021073 Idem, Mod. "SISTEM 102" per l'affilatura di forbici e coltelli di tagliacuci.

466



034129 Piastra per fissare carta termoadesiva **DABO** Mod. "198" (Prod. nazionale). Misura mm 750x150 - Watt 1600, con suola in alluminio.

467



034110 Poggiaferro Mod. "UNI" in materiale termoresistente.

468

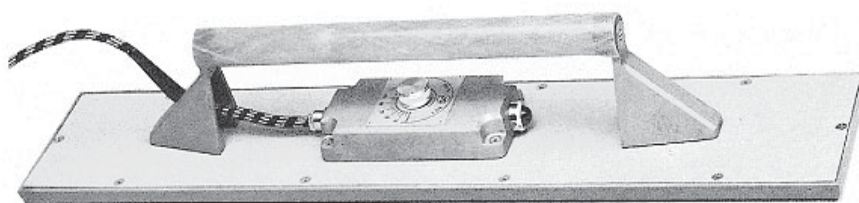

034503 Piastra per fissare carta termoadesiva **DABO** Mod. "TE" (Prod. nazionale). Misura mm 750x150 - Watt 2000, con suola in teflon.
034100 Idem, **MAUSERTEX** Mod. "B" (Prod. tedesca). Misura mm 750x150 - Watt 2000, con suola in alluminio.

469



033700 Mallone reggicavo in acciaio flessibile.

470



034101 Piastra per fissare carta termoadesiva **MAUSERTEX** Mod. "A" (Prod. tedesca). Misure mm 250x130 - Watt 1000, con suola in alluminio.

471



Ferro da stiro a secco, Watt 800.
034112 Mod. "JOLLY" con termostato, Kg. 2,000.
034103 Mod. "TULIPANO" con termostato, Kg. 1,500.

472



Ferro da stiro a secco **MAUSERTEX** Mod. pesante, Watt 900.
034097 Peso Kg. 3, con termostato.
034098 Idem, peso Kg. 5, con termostato.

473

Ferro da stiro elettrovapore **MAUSERTEX** Watt 800.
034105 Mod. "2944" peso Kg. 1,800.
034107 Idem, Mod. "2944/2" peso Kg. 3,000.
034106 Idem, Mod. "2944/1" peso Kg. 2,200 come il 2944 con piastra più grande.

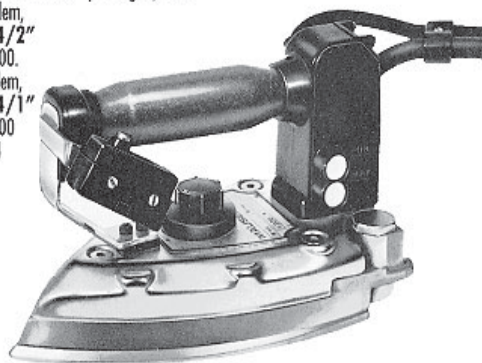

474

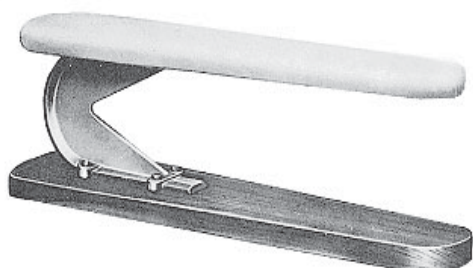

Braccio da stiro UNI lunghezza cm 64
034200 Mod. "1680" larghezza cm. 7/10, per donna.
034201 Mod. "1690" larghezza cm. 10/14, per uomo.

475



Cuscino per sarto UNI regolabile in tre posizioni.
034206 Mod. "1650" cm. 59x30.

476

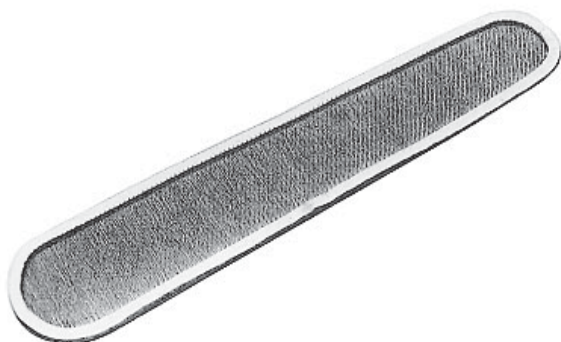

034121 Telo stiravelluto, per stirare maniche di capi di velluto al rovescio, evitando la formazione del lucido. Misure cm. 47x7/10.

477

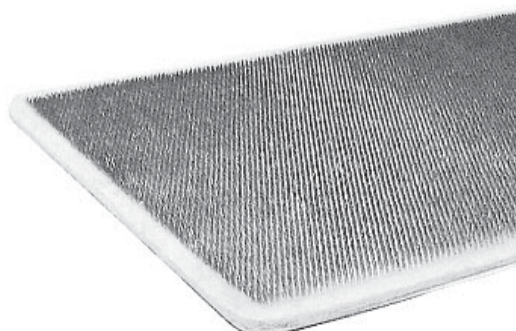

034120 Telo stiravelluto, per stirare capi di velluto al rovescio, evitando la formazione del lucido. Misure cm. 70x30.

478



034041 Retina antilucido. Misure cm. 66x30.

479

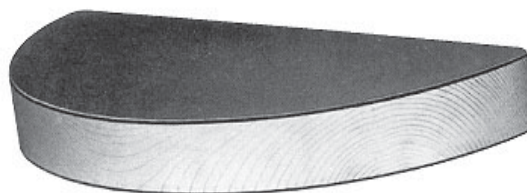

034042 Mezzaluna, ad alta resistenza al calore. Misure cm. 50x25x6.

480



033500 Spray "NET-FER" per la pulizia delle piastre e dei ferri da stiro.

481



033504 Stick "MAXI SCIOLINO" per la pulizia delle piastre e dei ferri da stiro. Confezione 10 pezzi.

482



033503 Pasta "EZ-OFF" indicata per rimuovere le incrostazioni dalle piastre e dai ferri da stiro.

483



034002 Spazzola adesiva Mod. "PULIRELLA" a rullo intercambiabile, per la rimozione di pelucchi, fili, ecc. dai capi.
034003 Rullo di ricambio per detta.

484



034004 Spazzola adesiva Mod. "PULIRELLA/TUBO" a rullo intercambiabile, per la rimozione di pelucchi, fili, ecc. dai capi. Completa di rullo di ricambio.
034005 Coppia rulli di ricambio per detta.

485



034000 Spazzola in velluto Mod. "HENRY'S" per rimuovere pelucchi, fili, ecc. dai capi.

486



034001 Spazzola in velluto Mod. "SENSO UNICO" per rimuovere pelucchi, fili, ecc. dai capi. A due facce spazzolanti.

487



034006 Spazzola in crine Mod. "DABO" per sartoria, molto resistente.

488



034008 Spazzola in nylon "HENRY'S" Mod. "NOPPING" per rimuovere pelucchi e rimettere a nuovo capi di maglieria, dralon, cachemire, ecc.

489



034614 Spazzola vaporizzante Mod. "HELEN", vaporizza, stira e spazzola nello stesso tempo (da collegare ad un generatore di vapore).

490



034321 Pistola vaporizzatrice MAUSERTEX Mod. "2965" (da collegare ad un generatore di vapore).

491

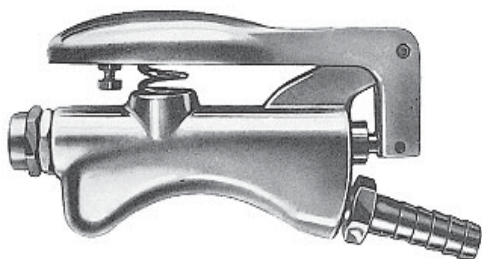

034604 Pistola nebulizzatrice Mod. "LECHLER" (da collegare ad una uscita d'acqua).

492



034602 Pistola smacchiatrice Mod. "DRY" a due vie, ago ed ugello inox.

493

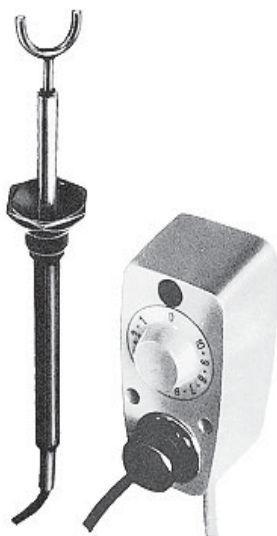

034111 Puntatore elettrico Mod. "ERSA" per fissare termondiesivi, con regolatore di calore.

494

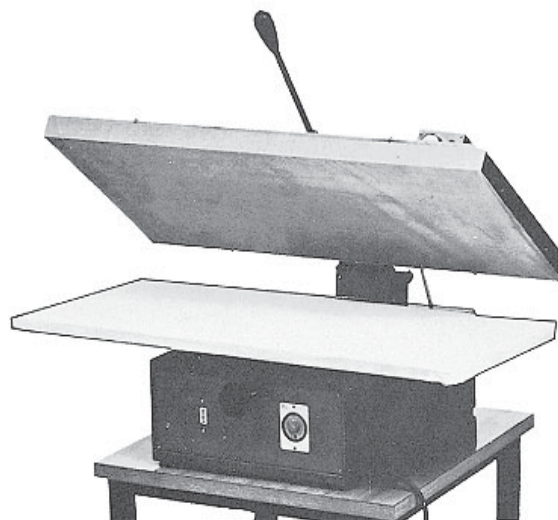

Pressa per plastificare MAUSERTEX Mod. "PLA" con piano in teflon. Temperatura regolabile da 0 a 200°. Temporizzatore regolabile da 0 a 60 secondi. Pressione regolabile da Kg 30 a 200. Termoisolata.

022100 Misure piano cm. 100x50.

022102 Misure piano cm. 120x50.



495

070017 Bilanciatore per ferri da stiro e graffatrici. Portata da Kg. 1,8 a Kg. 3,5.



496

Solette corazzate in tefflon, per tutti i tipi di ferri da stiro a vapore.



497

034420 Tavolo da stiro DABO Mod. "AN-1", regolabile in altezza. misure cm. 127x43.



498

034424 Tavolo da stiro DABO Mod. "AN-2", aspirante e riscaldato. Misure cm. 124x39.



499

034325 Caldaia in acciaio inox Mod. "JOLLINO", capacità 2,5 lt. Autonomia di lavoro circa 3 ore. Completa di ferro da stiro di Kg. 1,8 da 800 Watt.



500

034300 Caldaia in acciaio inox Mod. "JOLLY", capacità 3 lt. Autonomia di lavoro 3 ore. Completa di ferro da stiro di Kg. 1,8 da 800 Watt.
034328 Idem Mod. "MINOR", capacità 5 lt. Autonomia di lavoro 4/5 ore. Senza ferro da stiro. (Per il ferro vedere fig. 473).

501



Caldie **MAUSERTEX INOX**. Predisposte per alimentare un ferro da stiro.
034301 Con alimentazione manuale, Mod. "SIMPLEX 2950".
 Autonomia di lavoro 5 ore.
034303 Idem, Mod. "SIMPLEX 2951" con alimentazione da rete idrica.
 Autonomia illimitata.
034305 Idem, Mod. "SIMPLEX 2951/A" completa di pompa, indispensabile ove non sia sufficiente la pressione della rete idrica.
034307 Idem, Mod. "SIMPLEX 2951/B" completa di pompa e serbatoio inox di 10 lt. che la rendono indipendente permettendo il ricarica dell'acqua senza interruzione. Senza ferro da stiro. (Per il ferro vedere fig. 473).

503

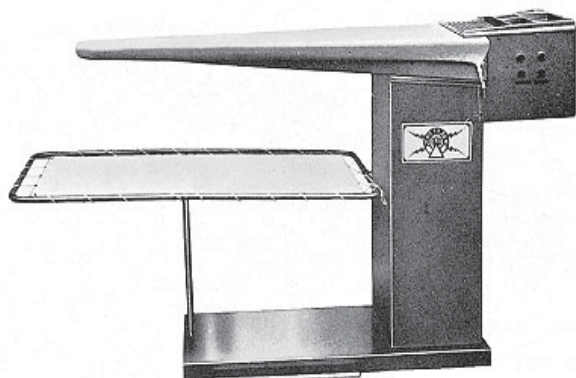

034403 Tavolo da stiro ovale **MAUSERTEX** Mod. "2961" con riscaldamento ed aspirazione del piano autonomi. Misure piano cm. 115x40x25.
 Abbinabile alle caldaie Mod. "SIMPLEX"
034408 Braccio per detto Mod. "2966" con riscaldamento ed aspirazione.

502

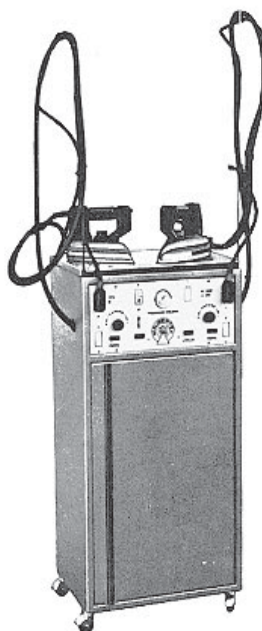

Caldie **MAUSERTEX INOX**. Predisposte per alimentare due ferri da stiro.
034309 Con alimentazione manuale, Mod. "DUPLEX 2952".
 Autonomia di lavoro 4 ore.
034311 Idem, Mod. "DUPLEX 2953" con alimentazione da rete idrica.
 Autonomia illimitata.
034313 Idem, Mod. "DUPLEX 2953/A" completa di pompa, indispensabile ove non sia sufficiente la pressione della rete idrica.
034315 Idem, Mod. "DUPLEX 2953/B" completa di pompa e serbatoio inox di 10 lt. che la rendono indipendente permettendo il ricarica dell'acqua senza interruzione. Senza ferri da stiro. (Per i ferri vedere fig. 473).

504

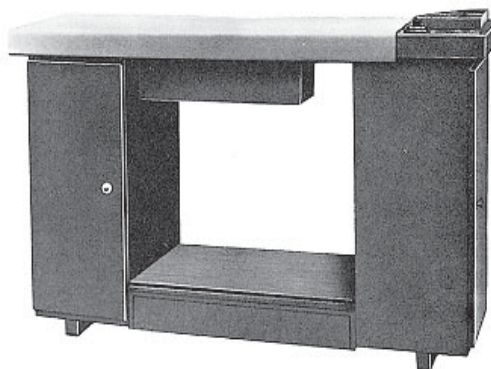

034410 Tavolo da stiro rettangolare **MAUSERTEX** Mod. "2998" con riscaldamento ed aspirazione del piano autonomi. Misure piano cm. 115x55.
 Abbinabile alle caldaie Mod. "SIMPLEX"
034416 Cuscino per detto Mod. "2988" con riscaldamento ed aspirazione.
034408 Braccio per detto Mod. "2966" con riscaldamento ed aspirazione.

 **505**



032234 Elettropistola smacchiatrice DABO Mod. "170" con ugello regolabile.

 **506**



032230 Elettropistola smacchiatrice MISTRAL Mod. "BTN" con regolazione di erogazione e di vaporizzazione del liquido.

 **507**



032235 Tavolo aspiratore DABO Mod. "MT/70" per la smacchiatura dei capi con elettropistola. A due bocche aspiranti, una circolare centrale per il corpo ed una cilindrica laterale per le maniche. Diametro bocca aspirazione centrale cm. 20.

 **508**

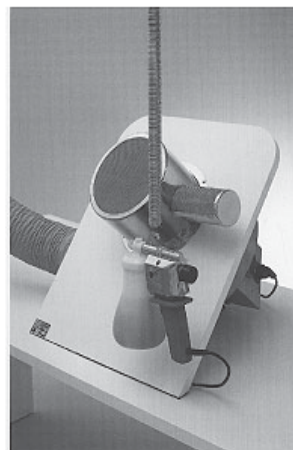

032242 Apiratore MARVEL Mod. "M/70" per la smacchiatura dei capi con elettropistola. Diametro bocca aspirazione cm. 20.

 **509**



034502 Liquido per smacchiare Mod. "MAUSERTEX 35", speciale per tessuti, da utilizzare con elettropistole. Fusti da Kg. 10.

034613 Idem, Mod. "SPOTLESS 18". Fusti da Kg. 15.

510



Manichini Mod. "DABO" con piedistallo in tubo cromato.

UOMO

| | | | |
|---------|--------|--------|--------|
| Taglie: | 44 | 46 | 48 |
| | 032201 | 032202 | 032203 |
| | 50 | 52 | |
| | 032204 | 032205 | |

DONNA

| | | | |
|---------|--------|--------|--------|
| Taglie: | 40 | 42 | 44 |
| | 032206 | 032207 | 032208 |
| | 46 | 48 | 50 |
| | 032209 | 032210 | 032211 |
| | 52 | 54 | |
| | 032241 | 032252 | |

RAGAZZO

| | | | | |
|---------|--------|--------|--------|--------|
| Taglie: | 26 | 28 | 30 | 32 |
| | 032253 | 032213 | 032214 | 032215 |
| | 34 | 36 | 38 | 40 |
| | 032212 | 032218 | 032254 | 032255 |

511



Manichini estensibili Mod. "DABO" con piedistallo in tubo cromato.

032228 Per donna Mod. "R/4" a doppia espansione, con segnataglie da 42 a 54 e con leva supplementare per lo spostamento verticale del petto.

032231 Per uomo Mod. "U/3" a doppia espansione, con segnataglie da 44 a 54.

032232 Copertura di ricambio per Mod. "R/4"

032251 Copertura di ricambio per Mod. "U/3"

512



032222 Base portamanichini Mod. "DABO" regolabile in altezza sino a mt 3,50. **PNEUMATICA** Permette di sollevare qualsiasi manichino evitando vari inconvenienti, (il doversi abbassare o la caduta dello stesso se appoggiato su un tavolo).

513



Manichini luminosi Mod. "DABO" per controllo di capi di maglieria, pigiama, collants, ecc. girevoli, regolabili sia in larghezza che in altezza. Voltaggio 220, monofase 50Hz.
032245 Mod. "N" Ø medio manica cm.12, sviluppo periferico da cm.85 a cm.120
032250 Mod. "XL" Ø medio manica cm.15, sviluppo periferico da cm.100 a cm.135

514

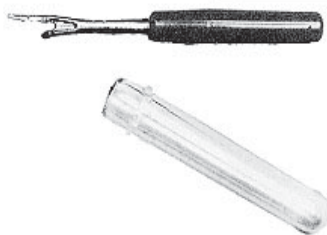

Strappapunti NEWEW confezione in busta dai 10 pezzi (Prod. inglese).
053180 Misura piccola. 053181 Misura grande.

515



050201 Allacciabottoni, per allacciare facilmente bottoni di camicia.

516



Spille di sicurezza NEWEW Mod. "SECURITY" in acciaio nichelato (Prod. inglese).
Scatole da 1440 pezzi.
051289/39111 Misura mm 27.
051291/39121 Misura mm 38.
051292/39131 Misura mm 50.

517

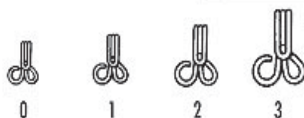

Ganci NEWEW Mod. "IMPERIAL" in ottone (Prod. inglese).
Scatole da 1728 pezzi.
051049/28001 Misura 0 nichelati.
051035/28011 Misura 1 nichelati.
051044/28021 Misura 2 nichelati.
051037/28031 Misura 3 nichelati
051052/28041 Misura 0 neri.
051036/28051 Misura 1 neri.
051045/28061 Misura 2 neri.
051024/28071 Misura 3 neri.

518

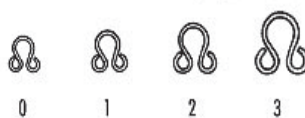

Occhielli NEWEW Mod. "IMPERIAL" in ottone (Prod. inglese).
Scatole da 1728 pezzi.
051050/29001 Misura 0 nichelati.
051039/29011 Misura 1 nichelati.
051046/29021 Misura 2 nichelati.
051042/29031 Misura 3 nichelati.
051033/29041 Misura 0 neri.
051040/29051 Misura 1 neri.
051047/29061 Misura 2 neri.
051043/29071 Misura 3 neri.

519

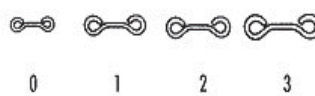

Spranghette NEWEW Mod. "IMPERIAL" in ottone (Prod. inglese). Scatole da 1728 pezzi.
051051/29501 Misura 0 nichelate.
051038/29511 Misura 1 nichelate.
051048/29521 Misura 2 nichelate.
051041/29531 Misura 3 nichelate.
051025/29571 Misura 3 nere.

520



Ganci e occhielli NEWEW Mod. "302" per soprabiti, in ottone (Prod. inglese).
Scatole da 432 pezzi.
051150/28161 Nichelati.
051151/28162 Neri.

521



Ganci NEWEW Mod. "T 4/0" per corsetteria, in ottone (Prod. inglese).
Scatole da 1000 pezzi.
050730/28181 Nichelati.
050731/28191 Neri.
Occhielli NEWEW Mod. "T 4/0" per corsetteria, in ottone (Prod. inglese). Scatole da 1000 pezzi.
050732/29161 Nichelati.
050733/29171 Neri.

522



Ganci e spranghette NEWEW per cinture, in acciaio (Prod. inglese).
Scatole da 200 paia.
051100/45231 Misura mm 20. Nichelati.
051101/45241 Misura mm 25. Nichelati.
051102/45251 Misura mm 25. Neri.

523



Ganci e spranghette NEWEW per pantaloni e gonne, in ottone (Prod. inglese).
Scatole da 200 paia. Misura mm 9,5.
051030/45171 Nichelati.
051031/45181 Neri.

524



Ganci e spranghette NEWEW per pantaloni e gonne, in acciaio (Prod. inglese).
Scatole da 200 paia. Misura mm 9.
051000/45191 Nichelati.
051001/45201 Neri.

525



Ganci e spranghette NEWEW per pantaloni e gonne, in acciaio (Prod. inglese).
Scatole da 200 paia. Misura mm 12.
051010/45211 Nichelati.
051011/45221 Neri.

526

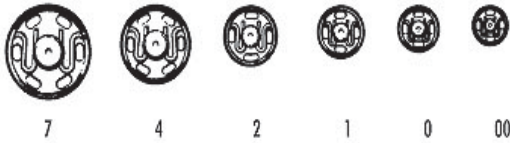

Bottoni automatici NEWWEY in ottone (Prod. inglese). Scatole da 1728 pezzi.

- 050460/46161 Misura 00 = mm 6 nichelati.
 050461/46171 Misura 0 = mm 7 nichelati.
 050462/46181 Misura 1 = mm 9 nichelati.
 050463/46191 Misura 2 = mm 11 nichelati.
 050470/46241 Misura 00 = mm 6 neri.
 050471/46251 Misura 0 = mm 7 neri.
 050472/46261 Misura 1 = mm 9 neri.
 050473/46271 Misura 2 = mm 11 neri
 Idem in scatole da 432 pezzi.
 050465/46211 Misura 4 = mm 13 nichelati.
 050475/46291 Misura 4 = mm 13 neri.
 Idem in scatole da 144 pezzi.
 050466/46221 Misura 7 = mm 15 nichelati.
 050476/46301 Misura 7 = mm 15 neri.

527

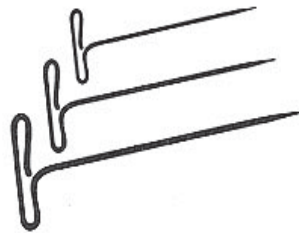

Spilli NEWWEY Mod. "T" per tappezzeri e vetrinisti, in acciaio (Prod. inglese).

- 051900/37171 Misura mm 32. Nichelati. Pezzi 1370.
 051901/37181 Misura mm 38. Nichelati. Pezzi 505.
 051902/37191 Misura mm 51. Nichelati. Pezzi 420.

530

Spilloni per Kilt NEWWEY Mod. "GAELIC" in acciaio (Prod. inglese). Scatole da 144 pezzi.

- 051270/39141 Misura mm 62. Nichelati. 051280/39181 Misura mm 62. Dorati.
 051271/39151 Misura mm 76. Nichelati. 051281/39191 Misura mm 76. Dorati.
 051272/39161 Misura mm 89. Nichelati. 051278/40011 Misura mm 89. Dorati.
 051277/39171 Misura mm 102. Nichelati.

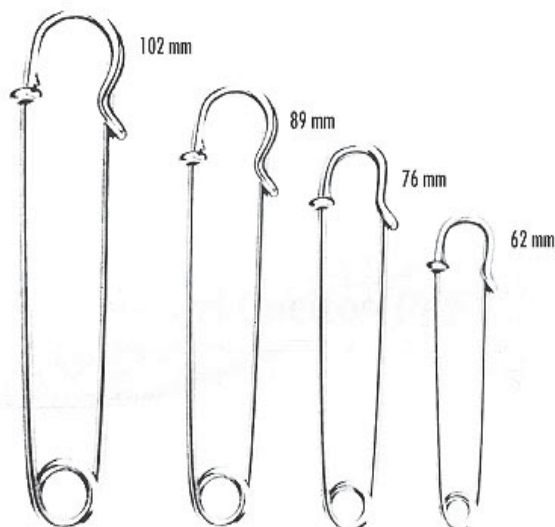

528

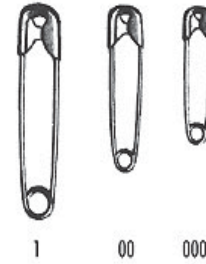

Spille di sicurezza NEWWEY Mod. "JEWEL" in ottone (Prod. inglese). Scatole da 1728 pezzi.

- 051203/42221 Misura 000 = mm 19. Dorate.
 051204/42231 Misura 00 = mm 23. Dorate.
 051202/42241 Misura 1 = mm 27. Dorate.

529

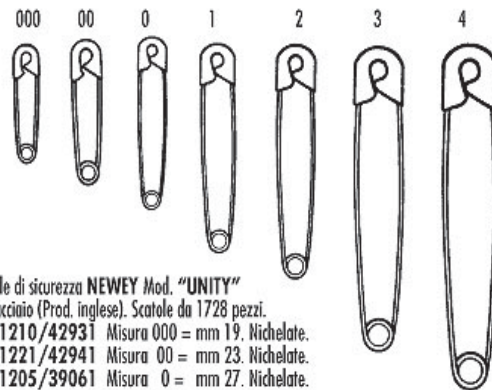

Spille di sicurezza NEWWEY Mod. "UNITY" in acciaio (Prod. inglese). Scatole da 1728 pezzi.

- 051210/42931 Misura 000 = mm 19. Nichelate.
 051221/42941 Misura 00 = mm 23. Nichelate.
 051205/39061 Misura 0 = mm 27. Nichelate.
 051206/39071 Misura 1 = mm 34. Nichelate.
 051207/39081 Misura 2 = mm 38. Nichelate.
 051208/39091 Misura 3 = mm 50. Nichelate.
 051209/39101 Misura 4 = mm 57. Nichelate.

531

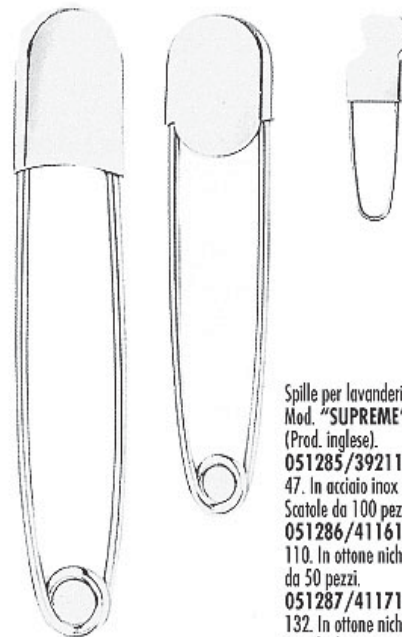

Spille per lavanderie NEWWEY Mod. "SUPREME" (Prod. inglese).
 051285/39211 Misura mm 47. In acciaio inox nichelato. Scatole da 100 pezzi.
 051286/41161 Misura mm 110. In ottone nichelato. Scatole da 50 pezzi.
 051287/41171 Misura mm 132. In ottone nichelato. Scatole da 50 pezzi.

532



Bottoni automatici **NEWWEY** in nylon trasparente (Prod. inglese). Scatole da 3456 paia.
053190/48021 Misura 0 = mm 7.
 Bottoni automatici **NEWWEY** in plastica opaca (Prod. inglese). Scatole da 1000 paia.
053193/48017 Misura 7 = mm 15. Bianchi.
053192/48027 Misura 7 = mm 15. Neri.
 Bottoni automatici **NEWWEY** in plastica Delrin (Prod. inglese). Scatole da 1000 paia.
053191/48183 Misura 1 = mm 9. Bianchi.

534

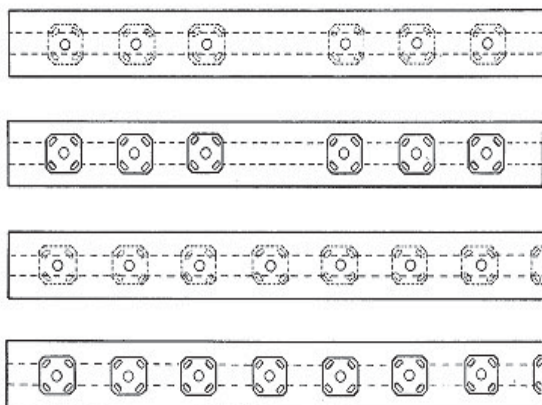

Nastro di nylon **NEWWEY** con bottoni in plastica Delrin (Prod. inglese).
 Bobine da 100 mt. di nastro maschio e femmina, altezza nastro mm 16,
 bottone mm 9, distanza mm 19+19+19, spazio mm 38, ogni metro 13 gruppi.
051075 Colore bianco.
051076 Colore nero.
051077 Colore nudo.
 Idem, distanza mm 22 continua.
051081 Colore bianco.
051082 Colore nero.

535

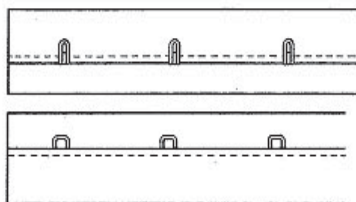

Nastro di cotone **NEWWEY** con ganci nichelati (Prod. inglese).
 Bobine di 100 mt, altezza nastro mm 19, distanza mm 25,5.
056000 Colore bianco.
056001 Colore nero.
 Idem, con occhielli nichelati, altezza nastro mm 21, distanza mm 22,5.
056002 Colore bianco.
056003 Colore nero.

533

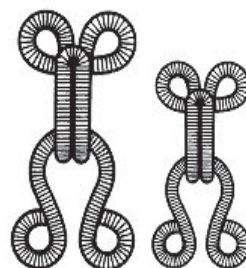

Ganci e occhielli per pellicceria **NEWWEY** (Prod. inglese) Scatole da 144 paia. Misura grande.
050904/30703 Colore bianco.
050900/30713 Colore nero.
050903/30723 Colore beige.
050907/30763 Colore marrone.
050908/30783 Colore grigio.
 Idem, misura piccola.
050909/30603 Colore bianco.
050911/30633 Colore beige.
050912/30663 Colore marrone.
050913/30673 Colore grigio.

536



020912 Taglianastris **STRIP CUTTER** Mod. "50 K" (Prod. giapponese).
 Per il taglio computerizzato di nastri di tessuto, velcro, carta, pelle, ecc.
 Larghezza massima del materiale 50 mm. Lunghezza del taglio 1/9999 mm.
 Velocità di taglio 33 cm/sec.

APPENDIABITI

537



036000 Appendiabiti Mod.
"PA43 LUX T" cm. 43
036001 Appendiabiti Mod.
"PA45 LUX T" cm. 45

538



036004 Appendiabiti
Mod. "PA43 LUX T"
cm. 43 con asta
036005 Appendiabiti
Mod. "PA45 LUX T"
cm. 45 con asta

539



036006 Appendiabiti
Mod. "PA42" cm. 42
036007 Appendiabiti
Mod. "PA44" cm. 44

540



036010 Appendiabiti
Mod. "PA42"
cm. 42 con asta
036011 Appendiabiti
Mod. "PA46"
cm. 46 con asta

541

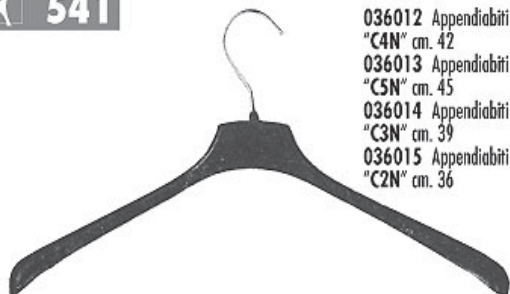

036012 Appendiabiti Mod.
"C4N" cm. 42
036013 Appendiabiti Mod.
"C5N" cm. 45
036014 Appendiabiti Mod.
"C3N" cm. 39
036015 Appendiabiti Mod.
"C2N" cm. 36

542

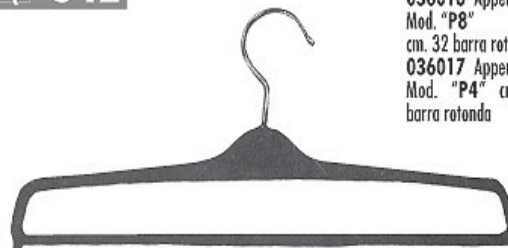

036016 Appendiabiti
Mod. "P8"
cm. 32 barra rotonda
036017 Appendiabiti
Mod. "P4" cm. 35
barra rotonda

543



036018 Appendiabiti Mod.
"PG36" cm. 36 con pinze
036002 Appendiabiti Mod.
"PG30" cm. 30 con pinze

544



036019 Appendiabiti
Mod. "E4" cm. 35
036020 Appendiabiti
Mod. "E5" cm. 42

545



036021 Barra sostegno appendiabiti per scatole di cartone 50 cm.

546



036022 Gancio porta appendiabiti

| A | | E | |
|--|-------|-------------------------------------|-------|
| Affilatorbici | 68 | Etichettrici | 28 |
| Affilagessi | 24 | Etichette anitarma | 29 |
| Affilatori per taglierine verticali | 52 | Etichette per etichettrici | 29 |
| Aghi e bussole per marcatrici e passafilo | 55-56 | Etichette per soabar | 29 |
| Aghi per cucire a mano e a macchina | 33 | Etichette segnataglie | 29 |
| Aghi per pistole appendicartellini | 34 | | |
| Allacciabottoni | 77 | F | |
| Apparecchi per lo spolvero di gesso | 24 | Fermagli in metallo e in plastica | 33 |
| Appendiabiti | 80 | Fermi per materassi | 22 |
| Appendicartellini | 34 | Ferri da stiro | 69 |
| | | Ferri per carte termoadesive | 69 |
| | | Fili per pistole appendicartellini | 34 |
| | | Flessometri | 18 |
| | | Forbiceria | 59-68 |
| | | Forbici a batteria | 66 |
| | | Forbici elettriche | 42 |
| | | Fustellatrici per modelli | 19 |
| | | Fustellatrici | 58 |
| | | Fustelle per fustellatrici | 58 |
| | | Fustelle per modelli | 18 |
| | | Fustelle per perforatori di cartone | 18 |
| | | | |
| B | | G | |
| Base portamanichini pneumatica regolabile in altezza | 76 | Ganci e occhielli per pellicceria | 79 |
| Bilance contapezzi e pesatessuto | 35 | Ganci portamodelli | 21 |
| Bilanciatori | 73 | Ganci, occhielli e spranghette | 77 |
| Bollini segnafalli | 29 | Gessatori per gesso in polvere | 25 |
| Bottoni automatici | 78-79 | Gessi in polvere | 24 |
| Bracci da stiro | 70 | Gessi per sarti | 24 |
| | | Guanti in maglia di acciaio | 42 |
| | | Guanti in maglia di cotone | 42 |
| | | Guide magnetiche | 27 |
| | | | |
| C | | I | |
| Cacciaviti | 27 | Imbustatrici | 36 |
| Caldaie per ferri da stiro a vapore | 73-74 | | |
| Carrelli porta ritagli | 8 | | |
| Carrelli portapezze | 2 | | |
| Carrelli portarotoli | 2 | | |
| Carrelli trasporto semilavorati | 5-6 | | |
| Carte di separazione e sottomaterasso | 10 | | |
| Carte di separazione e sottomaterasso forate | 10 | | |
| Carte eliografiche | 11 | | |
| Carte per grafici e modelli | 9-10 | | |
| Carte per plotter | 11 | | |
| Carte telate da perforazione | 11 | | |
| Cartoni per modelli | 9 | | |
| Cesti a rete | 3-5 | | |
| Coltelli per modellisti | 19 | | |
| Confezionatrici termoretraibili | 36 | | |
| Contacolpi | 50 | | |
| Contafili | 23 | | |
| Contometri | 18 | | |
| Contentori con sacco | 2 | | |
| Cronometri e tavole porta cronometri | 50 | | |
| Cucitrici e graffatrici per punti metallici | 30-31 | | |
| Curvilinee | 15-16 | | |
| Cuscini da stiro | 70 | | |
| Cutters a rotella e piani di lavoro | 67 | | |
| | | L | |
| | | Lacci appendicartellini | 34 |
| | | Lame per seghe a nastro | 54 |
| | | Lame per servo cutter | 51 |
| | | Lame per tagliacampioni | 58 |
| | | Lame per taglierine rotative | 52-54 |
| | | Lame per taglierine verticali | 51 |
| | | Levapunti metallici | 31 |
| | | Liquidi per marcatrici | 40 |
| | | Liquidi per smacchiare | 75 |
| | | Lubrificatori per filati | 27 |
| D | | | |
| Dispositivi per stendere a mano | 44-45 | | |
| Ditali | 33 | | |



INDICE



M

| | |
|--|-------|
| Macchine per il controllo e la misurazione dei tessuti | 49 |
| Manichini normali, regolabili e luminosi | 76 |
| Manici portalame | 19 |
| Manovie | 6 |
| Marcatrici a caldo, a freddo, a filo e a liquido | 40-41 |
| Martelli | 18 |
| Matite | 12-13 |
| Matite di cera | 24 |
| Metri | 17 |
| Metri autoadesivi | 18 |
| Metri avvolgibili | 18 |
| Metri in legno | 14 |
| Mezzelune in legno | 70 |
| Misuratori di perimetri | 17 |
| Mole smeriglio per taglierine e affilatorbici | 57 |
| Molle per pinze per tessuti | 22 |
| Molloni reggicavo | 69 |

N

| | |
|----------------------------|----|
| Nastri adesivi per tessuto | 14 |
| Nastri bottonati | 79 |
| Nastri ganciati | 79 |

O

| | |
|-------------------------------|-------|
| Oliatori | 27 |
| Olii | 26-27 |
| Olii per taglierine verticali | 52 |

P

| | |
|------------------------------------|-------|
| Pennarelli | 14 |
| Pennarelli autocancellanti | 14 |
| Penne a sfera | 13 |
| Perforatori di cartone | 18 |
| Perforatori di cartone a leva | 12 |
| Perforatrici di cartone elettriche | 20 |
| Pesi ferma materassi | 22 |
| Pettini per tosatrici | 42 |
| Piani di controllo per marcatrici | 41 |
| Pinze cercafili | 23 |
| Pinze per tessuti | 21-22 |
| Pinze perforatrici | 19 |
| Pinze portamodelli | 21 |
| Pinze segna tacche | 19-20 |
| Pinze sfilatrici | 23 |
| Pirografi | 20 |
| Pistole appendicartellini | 34 |
| Pistole nebulizzatrici | 72 |
| Pistole smacchiatrici | 75 |
| Pistole vaporizzatrici | 72 |

| | |
|---|-------|
| Plastiche per modelli | 11 |
| Plastiche per plotter | 11 |
| Poggiaferri | 69 |
| Polietilene per tagli automatici | 10 |
| Porta rotoli | 43-44 |
| Portalampade | 27-28 |
| Portalampade per marcatrici a liquido | 40 |
| Portamine e mine | 13 |
| Portarocche | 6 |
| Presse plastificatrici | 72 |
| Pulisci ferri e piastre da stiro | 71 |
| Punta spilli | 33 |
| Puntatori elettrici | 72 |
| Punteggiatrici per ricami | 20 |
| Punteruoli | 18 |
| Punti metallici per cucitrici e graffatrici | 31 |

R

| | |
|-------------------------------------|----|
| Reggiatrici | 35 |
| Retine antilucido | 70 |
| Ribobinatrici per tracciati plotter | 48 |
| Righe e righelli | 14 |
| Ripassatori di filato | 25 |
| Rivelatori di punti metallici | 35 |
| Rivoltacinture | 36 |
| Rivoltapunte | 36 |
| Rotelle marcatrici | 19 |

S

| | |
|------------------------------------|-------|
| Sacche porta lavoro | 6 |
| Sacchi per porta ritagli | 8 |
| Scaffali rotabili | 3 |
| Scivoli per macchine da cucire | 6 |
| Sedie | 8 |
| Seghe a nastro | 43 |
| Segna tacche a caldo | 25 |
| Segna tacche a lama | 19 |
| Segnaorli | 25 |
| Segnataglie | 8 |
| Sgabelli | 8 |
| Solette in teflon | 73 |
| Spazzole | 71 |
| Spazzole vaporizzanti | 72 |
| Spille di sicurezza | 77-78 |
| Spille per lavanderie | 78 |
| Spilli | 32 |
| Spilli per tappezzeri e vetrinisti | 78 |
| Spilloni per kilt | 78 |
| Spilloni per materassi | 23 |
| Spray | 26 |
| Squadre | 15-17 |



| | |
|-------------------|----|
| Stand porta abiti | 7 |
| Strappapunti | 77 |

T

| | |
|---------------------------|-------|
| Tagliacampioni | 58 |
| Tagliacampioni circolare | 35 |
| Tagliacarte allungabili | 12 |
| Tagliacartoni | 12 |
| Taglianastrì elettriche | 79 |
| Taglierine a caldo | 39 |
| Taglierine per gommapiuma | 39 |
| Taglierine rotative | 37-39 |
| Taglierine verticali | 40 |

| | |
|--|-------|
| Tavoli ad aghi | 48 |
| Tavoli da stiro | 73-74 |
| Tavoli normali, soffianti ed aspiranti | 46-47 |
| Tavoli per smacchiare | 75 |
| Tavoli rotabili | 3 |
| Teli stiravelluto | 70 |
| Temperamatite e temperamine | 13 |
| Teste di taglio per forbici elettriche | 42 |
| Tosatrici | 42 |

V

| | |
|------------------------------------|----|
| Visualizzatori luci di riferimento | 25 |
|------------------------------------|----|